

CÙNG ASIA LIGHTING

Chăm sóc gia đình bạn từ những điều nhỏ nhất

YOUR HOME - OUR CARE



ASIA
LIGHTING

YOUR HOME - OUR LIGHT

▶ **THIẾT BỊ CHIẾU SÁNG**

▶ **ĐIỆN GIA DỤNG**

▶ **THIẾT BỊ ĐIỆN**

20

23

CATALOGUE

Ngày phát hành: 10/05/2023

Mục lục

(A) THIẾT BỊ CHIẾU SÁNG

- (5) — (19) Đèn LED Dân Dụng
- (20) — (27) Đèn LED chiếu sáng ngoài trời
- (28) — (29) Đèn LED Chỉ Dẫn, Sự Cố
- (26) — (27) Đèn LED tường
- (27) — (27) Đèn LED Âm Tường Cầu Thang
- (30) — (31) Đèn LED Trang Trí
- (31) — (31) Cảm biến bất tắt

(B) ĐỒ ĐIỆN GIA DỤNG

- (32) — (36) Quạt trần
- (37) — (37) Quạt cây cao cấp
- (38) — (38) Vợt muối cao cấp - Bếp điện từ - âm siêu tốc
- (39) — (39) Ổ cắm đa năng - cầu dao tự động
- (40) — (40) Quạt hút gió
- (41) — (41) Đèn sưởi nhà tắm
- (42) — (42) Đèn đội đầu
- (43) — (43) Đèn bàn học sinh



ASIA
LIGHTING
YOUR HOME-OUR LIGHT

Kính gửi: Quý khách hàng

Lời đầu tiên, **Công ty TNHH Thiết bị điện và chiếu sáng Châu Á - Asia lighting** xin gửi lời chào trân trọng đến Quý khách hàng và đối tác. Cùng trong xu thế hội nhập thế giới về việc ứng dụng khoa học công nghệ để đưa ra những sản phẩm tiết kiệm năng lượng, độ bền cao, thiết kế đẹp, chi phí hợp lý. **Asia lighting** được thành lập và hoạt động với định hướng ứng dụng công nghệ hiện đại để sản xuất các sản phẩm đèn LED và thiết bị điện dân dụng.

Công nghệ LED từ khi bắt đầu xuất hiện trên thị trường Việt Nam nói riêng và trên thế giới nói chung, đã và đang nhanh chóng khẳng định được ưu thế trên thị trường đèn chiếu sáng vì tính năng ưu việt: tiết kiệm điện năng, tuổi thọ cao và thân thiện môi trường. Tuy nhiên, thực tế hiện nay có rất nhiều sản phẩm trôi nổi, không rõ nguồn gốc xuất xứ, không được kiểm soát chất lượng nên người tiêu dùng cũng như các doanh nghiệp rất khó khăn để lựa chọn đâu là những sản phẩm đạt chất lượng do những nhà máy chuyên nghiệp sản xuất.

Chúng tôi tự hào là một trong rất ít doanh nghiệp Việt Nam trực tiếp sản xuất và lắp ráp các sản phẩm đèn LED bằng công nghệ thiết bị hiện đại, tuân thủ theo đúng mô hình tiêu chuẩn Nhà nước quy định. Việc quyết định đầu tư dây chuyền công nghệ sản xuất và lắp ráp đèn LED giúp chúng tôi có thể chủ động quản lý chất lượng sản phẩm đến tận tay khách hàng, đảm bảo sẵn sàng cung ứng cho thị trường với số lượng lớn. Danh mục sản phẩm Asia lighting bao gồm các loại sản phẩm đèn LED sử dụng cho chiếu sáng dân dụng, công nghiệp, đô thị, trang trí và các thiết bị điện dân dụng. Sản phẩm của Công ty chúng tôi có nhiều mẫu mã, màu sắc đa dạng phong phú. Tất cả các sản phẩm của chúng tôi trước khi đưa ra thị trường đều được kiểm định chất lượng bởi Trung tâm kỹ thuật tiêu chuẩn đo lường chất lượng số 1 Tổng cục đo lường chất lượng.

Với những cam kết trên, Asia lighting mong muốn chung sức tạo nên một thương hiệu chất lượng trên thị trường LED Việt.

Rất hân hạnh được phục vụ, hợp tác với Quý khách hàng và Doanh nghiệp đối tác!

KẾT QUẢ THỬ NGHIỆM

Quatest 1
Số/No: 19/1901/1902-11

KẾT QUẢ THỬ NGHIỆM
TEST RESULT

Đơn định: LED 120W
Công ty TNHH Thiết bị Điện và Chiếu sáng Châu Á

1. Tên mẫu thử: 01
2. Khách hàng: Asia Lighting - 028-41986-7
3. Số lượng mẫu: 09 / 12 / 2018
4. Cơ sở: M01
5. Ngày nhận mẫu: 10/07/2018
6. Ngày trả mẫu: 26/07/2018

TT	Tên chỉ số	Đơn vị	Phương pháp thử	Mức yêu cầu	Kết quả
1	Thang số điện quang, phổ điện áp	TCVN 10885-3-1:2015		$\geq 20 \pm 10\% = 20$	16,66
1.1	Công suất tiêu thụ	W			6,705
1.2	Thang điện tiêu thụ	A			1,290
1.3	Hệ số công suất	W			0,225
1.4	Chung dòng	mA			75,3
1.5	Hiệu suất quang (CCT)	lm/W			17,222
1.6	Hệ số trở màu (CRI)				
1.7	Hiệu suất phát sáng				

TRƯỜNG PHÒNG THỬ NGHIỆM ĐIỆN, ĐIỆN TỬ VÀ HIỆU SUẤT NĂNG LƯỢNG
Đặng Thanh Tùng

Quatest 1
Số/No: 19/1901/1902-11

KẾT QUẢ THỬ NGHIỆM
TEST RESULT

Đơn định: LED 200W
Công ty TNHH Thiết bị Điện và Chiếu sáng Châu Á

1. Tên mẫu thử: 01
2. Khách hàng: Asia Lighting - 028-41986-7
3. Số lượng mẫu: 09 / 12 / 2018
4. Cơ sở: M01
5. Ngày nhận mẫu: 10/07/2018
6. Ngày trả mẫu: 26/07/2018

TT	Tên chỉ số	Đơn vị	Phương pháp thử	Mức yêu cầu	Kết quả
1	Thang số điện quang, phổ điện áp	TCVN 10885-3-1:2015		$\geq 200 \pm 10\% = 220$	147,01
1.1	Công suất tiêu thụ	W			9,254
1.2	Thang điện tiêu thụ	A			0,909
1.3	Hệ số công suất	W			17,130
1.4	Chung dòng	mA			6,272
1.5	Hiệu suất quang (CCT)	lm/W			62,4
1.6	Hệ số trở màu (CRI)				86,617
1.7	Hiệu suất phát sáng				

TRƯỜNG PHÒNG THỬ NGHIỆM ĐIỆN, ĐIỆN TỬ VÀ HIỆU SUẤT NĂNG LƯỢNG
Đặng Thanh Tùng

Quatest 1
Số/No: 19/1901/1902-18

KẾT QUẢ THỬ NGHIỆM
TEST RESULT

Đơn định: LED 100W
Công ty TNHH Thiết bị Điện và Chiếu sáng Châu Á

1. Tên mẫu thử: 01
2. Khách hàng: Asia Lighting - 028-41986-7
3. Số lượng mẫu: 09 / 12 / 2018
4. Cơ sở: M01
5. Ngày nhận mẫu: 10/07/2018
6. Ngày trả mẫu: 26/07/2018

TT	Tên chỉ số	Đơn vị	Phương pháp thử	Mức yêu cầu	Kết quả
1	Thang số điện quang, phổ điện áp	TCVN 10885-3-1:2015		$\geq 100 \pm 10\% = 110$	98,99
1.1	Công suất tiêu thụ	W			0,954
1.2	Thang điện tiêu thụ	A			0,096
1.3	Hệ số công suất	W			22,7
1.4	Chung dòng	mA			6,664
1.5	Hiệu suất quang (CCT)	lm/W			22,7
1.6	Hệ số trở màu (CRI)				87,273
1.7	Hiệu suất phát sáng				

TRƯỜNG PHÒNG THỬ NGHIỆM ĐIỆN, ĐIỆN TỬ VÀ HIỆU SUẤT NĂNG LƯỢNG
Đặng Thanh Tùng

Quatest 1
Số/No: 19/1864/1902-05

KẾT QUẢ THỬ NGHIỆM
TEST RESULT

Đơn định: LED 30w vôn tuong 20W
Công ty TNHH Thiết bị Điện và Chiếu sáng Châu Á

1. Tên mẫu thử: 01
2. Khách hàng: Asia Lighting - 028-41986-7
3. Số lượng mẫu: 09 / 04 / 2018
4. Cơ sở: M01
5. Ngày nhận mẫu: 09/04/2018
6. Ngày trả mẫu: 07/05/2018

TT	Tên chỉ số	Đơn vị	Phương pháp thử	Mức yêu cầu	Kết quả
1	Thang số điện quang, phổ điện áp	TCVN 10885-3-1:2015		$\geq 20 \pm 10\% = 22$	17,5
1.1	Công suất tiêu thụ	W			0,336
1.2	Thang điện tiêu thụ	A			0,473
1.3	Hệ số công suất	W			1,650
1.4	Chung dòng	mA			4,231
1.5	Hiệu suất quang (CCT)	lm/W			16,7
1.6	Hệ số trở màu (CRI)				81,83
1.7	Hiệu suất phát sáng				

TRƯỜNG PHÒNG THỬ NGHIỆM ĐIỆN, ĐIỆN TỬ VÀ HIỆU SUẤT NĂNG LƯỢNG
Đặng Thanh Tùng

Quatest 1
Số/No: 19/1874/1902

KẾT QUẢ THỬ NGHIỆM
TEST RESULT

Đơn định: LED panel 300x1200 40W
Công ty TNHH Thiết bị Điện và Chiếu sáng Châu Á

1. Tên mẫu thử: 01
2. Khách hàng: Asia Lighting - 028-41986-7
3. Số lượng mẫu: 09 / 12 / 2018
4. Cơ sở: M01
5. Ngày nhận mẫu: 04/12/2018
6. Ngày trả mẫu: 17/02/2019

TT	Tên chỉ số	Đơn vị	Phương pháp thử	Mức yêu cầu	Kết quả
1	Thang số điện quang, phổ điện áp	TCVN 10885-3-1:2015		$\geq 48 \pm 10\% = 52,8$	47,8
1.1	Công suất tiêu thụ	W			0,296
1.2	Thang điện tiêu thụ	A			0,430
1.3	Hệ số công suất	W			7,048
1.4	Chung dòng	mA			4,018
1.5	Hiệu suất quang (CCT)	lm/W			16,3
1.6	Hệ số trở màu (CRI)				84,48
1.7	Hiệu suất phát sáng				

TRƯỜNG PHÒNG THỬ NGHIỆM ĐIỆN, ĐIỆN TỬ VÀ HIỆU SUẤT NĂNG LƯỢNG
Đặng Thanh Tùng

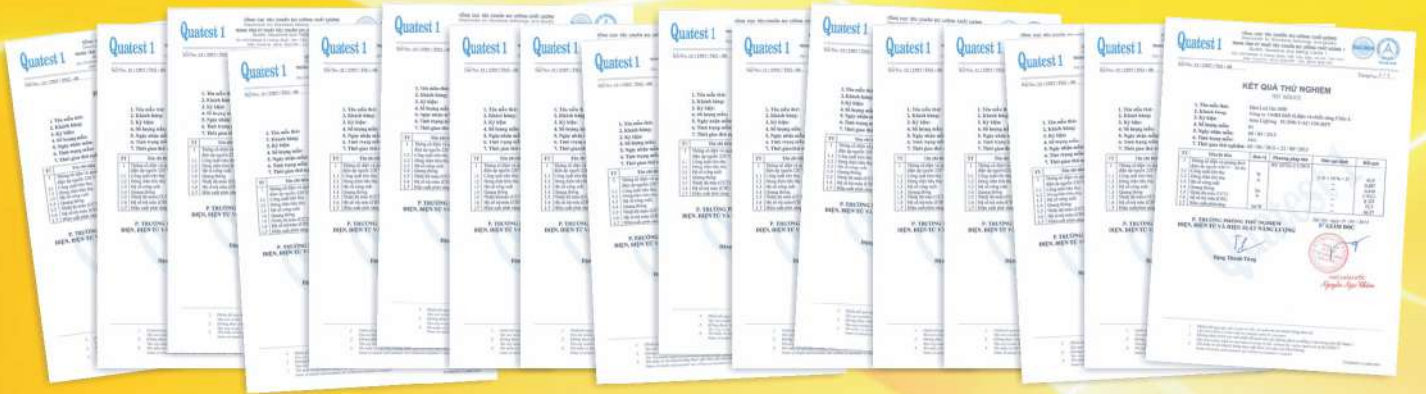

ĐÈN TRÒN TRANG TRÍ

Chip LED Taiwan.
Góc sáng rộng. BH 24 tháng



ĐÈN TRÒN SẮC MÀU ĐÈN TRÒN 4W- E14 ĐÈN TRÒN 4W- ĐỔI MÀU ĐT5 - KIỂU NÉN



STT	Mã Sản phẩm	Công suất	Chiều cao (mm)	Đường kính ngoài (mm)	Đơn giá (vnđ)/cái	Ánh sáng	SL/ Thùng
1	ĐT1	1W	70	Ø45	18.000	Trắng, vàng, x. dương, x.lá, đỏ	100
2	ĐT3C	3W	90	Ø50	22.000	Đỏ, vàng, x. dương, x.lá	100
3	ĐT4-E14	4W	118	Ø35	36.000	Trắng, vàng	200
4	ĐT4 - E27	4W	95	Ø65	56.000	Đổi màu	100
5	ĐT5 - Kiểu nén	5W	100	Ø35	44.000	Trắng, vàng	150

ĐÈN TRÒN CÔNG SUẤT NHỎ



STT	Mã Sản phẩm	Công suất	Chiều cao (mm)	Đường kính ngoài (mm)	Đơn giá (vnđ)/cái	Ánh sáng	SL/ Thùng
1	ĐT3	3W	95	Ø50	30.000	Trắng, vàng	100
2	ĐT5	5W	100	Ø55	50.000		100
3	ĐT7	7W	110	Ø60	64.000		100
4	ĐT9	9W	120	Ø70	74.000		50
5	ĐT12	12W	135	Ø80	94.000		50
6	ĐT15	15W	170	Ø90	130.000		50

Chip LED Taiwan. Góc sáng rộng 270°. Main nhôm. Nguồn rời, tản nhiệt nhôm. Bảo hành 24 tháng.

ĐÈN TRÒN CÔNG SUẤT LỚN - ĐÈN TRÒN TRỤ



STT	Mã Sản phẩm	Công suất	Chiều cao (mm)	Đường kính ngoài (mm)	Đơn giá (vnđ)/cái	Ánh sáng	SL/ Thùng
1	DOB-15W	15W	126	Ø70	36.000	Trắng, vàng	50
2	DOB-20W	20W	143	Ø80	44.000		50
3	DOB-30W	30W	170	Ø100	66.000		50
4	DOB-40W	40W	201	Ø115	90.000		50
5	DOB-50W	50W	213	Ø125	106.000		30
6	DOB-60W	60W	224	Ø140	130.000		30

Chip LED Taiwan. Góc sáng rộng 180°. Main nhôm. Tản nhiệt nhôm nhựa. Bảo hành 12 tháng.



STT	Mã Sản phẩm	Công suất	Chiều cao (mm)	Đường kính ngoài (mm)	Đơn giá (vnđ)/cái	Ánh sáng	SL/ Thùng
1	DTR-10W	10W	115	Ø60	54.000	Trắng, vàng	50
2	DTR-15W	15W	126	Ø70	62.000		50
3	DTR-20W	20W	148	Ø80	76.000		50
4	DTR-30W	30W	170	Ø100	116.000		50
5	DTR-40W	40W	205	Ø119	148.000		30
6	DTR-50W	50W	225	Ø126	168.000		30

Chip LED Taiwan. Góc sáng rộng 180°. Main nhôm. Nguồn rời, tản nhiệt nhôm nhựa. Bảo hành 12 tháng.



STT	Mã Sản phẩm	Công suất	Chiều cao (mm)	Đường kính ngoài (mm)	Đơn giá (vnđ)/cái	Ánh sáng	SL/ Thùng
1	DT-10W	10W	120	Ø60	90.000	Trắng, vàng	50
2	DT-15W	15W	130	Ø70	110.000		50
3	DT-25W	25W	150	Ø80	170.000		50
4	DT-35W	35W	180	Ø100	250.000		50
5	DT-45W	45W	210	Ø118	320.000		40
6	DT-55W	55W	225	Ø118	400.000		30
7	DT-65W	65W	245	Ø150	490.000		24

Chip LED Taiwan. Góc sáng rộng 180°. Main nhôm. Nguồn rời, tản nhiệt nhôm. Bảo hành 24 tháng.

ỐP NỔI ĐA NĂNG VỎ TRẮNG - VỎ ĐEN



Mã Sản phẩm	Công suất	Kích thước (mm)	Đơn giá (vnd)/cái	Ánh sáng	SL/Thùng
ONT20	20W	290x135x75	230.000	Trắng, vàng	20
OND20	20W	290x135x75	230.000	Trung tính	20

Chip Led Taiwan
Thân nhựa ABS siêu bền
Chống ẩm, chịu nước: Ip54
Sử dụng: Nhà tắm, ban công, cầu thang...
Bảo hành: 12 tháng

PANEL TRÒN SIÊU MỎNG



Chip LED Taiwan.

Mã Sản phẩm	Công suất	Chiều cao (mm)	Đường kính ngoài (mm)	Đường kính trong (mm)	Đơn giá (vnd)/cái	Ánh sáng	SL/Thùng
PNT4	4W	20	Ø105	Ø100	100.000	Trắng, vàng,	60
PNT6	6W	20	Ø120	Ø110	120.000		60
PNT9	9W	20	Ø150	Ø135	170.000		30
PNT12	12W	20	Ø170	Ø160	200.000		25
PNT15	15W	20	Ø190	Ø175	240.000		25
PNT18	18W	20	Ø225	Ø205	270.000		20
PNT4-DM	4W	20	Ø105	Ø100	126.000	Đổi màu: 3 màu	60
PNT6-DM	6W	20	Ø120	Ø100	150.000		60

PANEL TRÒN SIÊU MỎNG VIÊN TRẮNG



Mã Sản phẩm	Công suất	Chiều cao (mm)	Đường kính ngoài (mm)	Đường kính trong (mm)	Đơn giá (vnd)/cái	Ánh sáng	SL/Thùng
PT9	9W	20	Ø120	Ø110	120.000	Trắng, vàng	40
PT12	12W	20	Ø150	Ø135	170.000		30
PT9-DM	9W	20	Ø120	Ø110	150.000	Đổi màu: 3 màu	40
PT12-DM	12W	20	Ø150	Ø135	200.000		30

Chip Led Taiwan. Bảo hành 24 tháng.

PANEL TRÒN SIÊU MỎNG VIÊN VÀNG



Mã Sản phẩm	Công suất	Chiều cao (mm)	Đường kính ngoài (mm)	Đường kính trong (mm)	Đơn giá (vnd)/cái	Ánh sáng	SL/Thùng
PV9	9W	20	Ø120	Ø110	120.000	Trắng, vàng	40
PV12	12W	20	Ø150	Ø135	170.000		30
PV9-DM	9W	20	Ø120	Ø110	150.000	Đổi màu: 3 màu	40
PV12-DM	12W	20	Ø150	Ø135	200.000		30

Chip Led Taiwan. Bảo hành 24 tháng.

PANEL VUÔNG SIÊU MỎNG



Mã Sản phẩm	Công suất	Chiều cao (mm)	Kích thước ngoài (mm)	Kích thước trong (mm)	Đơn giá (vnd)/cái	Ánh sáng	SL/Thùng
PNV6	6W	20	120 x 120	105 x 105	120.000	Trắng, vàng	60
PNV9	9W	20	150 x 150	135 x 135	180.000		30
PNV12	12W	20	170 x 170	160 x 160	210.000		25
PNV15	15W	20	190 x 190	180 x 180	240.000		25
PNV6-DM	6W	20	120 x 120	105 x 105	160.000	Đổi màu: 3 màu	60

Chip LED Taiwan. Bảo hành 24 tháng



PANEL TẮM SIÊU MỎNG

Mã Sản phẩm	Công suất	Kích thước (mm)	Đơn giá (vnd)/cái	Ánh sáng	SL/Thùng
PNV18	18W	300 x 300 x 10	420.000	Trắng, vàng	10
PNV24	24W	300 x 600 x 10	800.000		5

Chip LED siêu sáng Taiwan. Tản nhiệt nhanh. Bảo hành 24 tháng



PANEL TẮM - KIỂU HỘP

Mã Sản phẩm	Công suất	Kích thước (mm)	Đơn giá (vnd)/cái	Ánh sáng	SL/Thùng
PNH24	24W	300 x 300 x 30	360.000	Trắng, vàng	20
PNH36	36W	300 x 600 x 30	550.000		10
PNH48-01	48W	600 x 600 x 30	730.000		5
PNH48-02	48W	300 x 1200 x 30	860.000		6
PNH96	96W	600 x 1200 x 30	1.660.000		6

Chip LED siêu sáng Taiwan. Tản nhiệt nhanh. Bảo hành 24 tháng

Mã Sản phẩm	Công suất	Kích thước (mm)	Đơn giá (vnd)/cái	Ánh sáng	SL/Thùng
PHE18	18W	300 x 300 x 30	220.000	Trắng, vàng	20
PHE24	24W	300 x 600 x 30	300.000		10
PHE36-01	36W	600 x 600 x 30	380.000		10
PHE36-02	36W	300 x 1200 x 30	520.000		10

Chip LED siêu sáng Taiwan. Tản nhiệt nhanh. Bảo hành 12 tháng

BỘ PHỤ KIỆN CHO PANEL TẮM THÀNH ỐP NỔI



Mã Sản phẩm	Chiều dài (mm)	Chiều rộng	Chiều cao	Đơn giá	
CDP-300x600	600	300	50	190.000	
CDP-600x600	600	600	50	220.000	
CDP-300x1200	1200	300	50	300.000	
CDP-600x1200	1200	600	50	380.000	

BỘ DÂY TREO THẢ ĐÈN



Mã Sản phẩm	Chiều dài (mm)	Chiều rộng	Chiều cao	Đơn giá	
DTD-01	1000			40.000	

Bộ 04 dây treo

ỐP NỔI CẢM BIẾN



Mã Sản phẩm	Công suất	Chiều cao (mm)	Kích thước ngoài (mm)	Đơn giá (vnd)/cái	Ánh sáng	SL/Thùng
PNOT12-02	12W	35	170	340.000	Trắng, vàng	10
PNOT18-02	18W	35	220	420.000		10

Cảm biến hồng ngoại 24/24 siêu nhạy - Góc cảm biến rộng - Chiều cao tối đa vật nhận cảm biến đến 6m
 Chip Led Taiwan - Bảo hành 24 tháng.



Mã Sản phẩm	Công suất	Chiều cao (mm)	Kích thước ngoài (mm)	Đơn giá (vnd)/cái	Ánh sáng	SL/Thùng
PNOV12-02	12W	35	170 x 170	360.000	Trắng, vàng	10
PNOV18-02	18W	35	220 x 220	440.000		10

Cảm biến hồng ngoại 24/24 siêu nhạy - Góc cảm biến rộng - Chiều cao tối đa vật nhận cảm biến đến 6m
 Chip Led Taiwan - Bảo hành 24 tháng.

ỐP NỔI TRÒN



Chip LED Taiwan.
Bảo hành 24 tháng



Chip LED Taiwan.
Bảo hành 24 tháng



Chip LED Taiwan.
Bảo hành 24 tháng

ỐP NỔI VUÔNG



Chip LED Taiwan.
Bảo hành 24 tháng



Chip LED Taiwan.
Bảo hành 24 tháng



Chip LED Taiwan.
Bảo hành 24 tháng

Mã Sản phẩm	Công suất	Chiều cao (mm)	Đường kính ngoài (mm)	Đơn giá (VNĐ)/cái	Ánh sáng	SL/Thùng
PNOT6	6W	35	120	170.000	Trắng, vàng	80
PNOT12	12W	35	170	260.000		10
PNOT18	18W	35	220	320.000		10
PNOT24	24W	35	300	460.000		10
PNOT6-DM	6W	35	120	210.000	Đổi màu: 3 màu	80
PNOT12-DM	12W	35	170	310.000		10
PNOT18-DM	18W	35	220	420.000		10
PNOT24-DM	24W	35	300	570.000		10

Mã Sản phẩm	Công suất	Chiều cao (mm)	Đường kính ngoài (mm)	Đơn giá (VNĐ)/cái	Ánh sáng	SL/Thùng
OTS24	24W	35	170	170.000	Trắng, vàng	20
OTS36	36W	37.5	225	250.000		20
OTS48	48W	38.5	300	440.000		20
OTS24-DM	24W	35	170	210.000	Đổi màu: 3 màu	20
OTS36-DM	36W	37.5	225	300.000		20
OTS48-DM	48W	38.5	300	500.000		20

Mã Sản phẩm	Công suất	Chiều cao (mm)	Đường kính ngoài (mm)	Đơn giá (VNĐ)/cái	Ánh sáng	SL/Thùng
OT6	6W	32	120	110.000	Trắng, vàng	40
OT12	12W	32	170	160.000		20
OT18	18W	32	220	200.000		20
OT24	24W	32	300	300.000		10
OT6-DM	6W	32	120	150.000	Đổi màu: 3 màu	40
OT12-DM	12W	32	170	210.000		20
OT18-DM	18W	32	220	260.000		20
OT24-DM	24W	32	300	370.000		10

Mã Sản phẩm	Công suất	Chiều cao (mm)	Kích thước ngoài (mm)	Đơn giá (VNĐ)/cái	Ánh sáng	SL/Thùng
PNOV6	6W	35	120 x 120	180.000	Trắng, vàng	80
PNOV12	12W	35	170 x 170	260.000		10
PNOV18	18W	35	220 x 220	320.000		10
PNOV24	24W	35	300 x 300	470.000		10
PNOV6-DM	6W	35	120 x 120	220.000	Đổi màu: 3 màu	80
PNOV12-DM	12W	35	170 x 170	310.000		10
PNOV18-DM	18W	35	220 x 220	420.000		10
PNOV24-DM	24W	35	300 x 300	570.000		10

Mã Sản phẩm	Công suất	Chiều cao (mm)	Kích thước ngoài (mm)	Đơn giá (VNĐ)/cái	Ánh sáng	SL/Thùng
OVS24	24W	35	170 x 170	180.000	Trắng, vàng	20
OVS36	36W	37.5	225 x 225	270.000		20
OVS48	48W	38.5	300 x 300	470.000		20
OVS24-DM	24W	35	170 x 170	220.000	Đổi màu: 3 màu	20
OVS36-DM	36W	37.5	225 x 225	320.000		20
OVS48-DM	48W	38.5	300 x 300	530.000		20

Mã Sản phẩm	Công suất	Chiều cao (mm)	Kích thước ngoài (mm)	Đơn giá (VNĐ)/cái	Ánh sáng	SL/Thùng
OV6	6W	32	120 x 120	120.000	Trắng, vàng	40
OV12	12W	32	170 x 170	170.000		20
OV18	18W	32	220 x 220	220.000		20
OV24	24W	32	300 x 300	330.000		10
OV6-DM	6W	32	120 x 120	160.000	Đổi màu: 3 màu	40
OV12-DM	12W	32	170 x 170	220.000		20
OV18-DM	18W	32	220 x 220	280.000		20
OV24-DM	24W	32	300 x 300	400.000		10

ỐP NỔI VÂN GỖ



Chip LED Taiwan.
Bảo hành 24 tháng

Mã Sản phẩm	Công suất	Đường kính	Chiều cao	Đơn giá (vnđ)/cái	Ánh sáng	SL/Thùng
PNOT12G	12W	Ø170	35	290.000	Trắng, vàng	10
PNOT18G	18W	Ø220	35	380.000		10
PNOT24G	24W	Ø300	35	540.000		10
PNOT12G-DM	12W	Ø170	35	340.000	Đổi màu: 3 màu	10
PNOT18G-DM	18W	Ø220	35	480.000		10
PNOT24G-DM	24W	Ø300	35	630.000		10



Chip LED Taiwan.
Bảo hành 24 tháng

Mã Sản phẩm	Công suất	Chiều dài	Chiều rộng	Chiều cao	Đơn giá (vnđ)/cái	Ánh sáng	SL/Thùng
PNOV12G	12W	170	170	35	300.000	Trắng, vàng	10
PNOV18G	18W	220	220	35	400.000		10
PNOV24G	24W	300	300	35	560.000		10
PNOV12G-DM	12W	170	170	35	350.000	Đổi màu: 3 màu	10
PNOV18G-DM	18W	220	220	35	490.000		10
PNOV24G-DM	24W	300	300	35	650.000		10

ỐP NỔI TRÒN VỎ ĐEN



Chip led Taiwan.
Bảo hành 24 tháng

Mã Sản phẩm	Công suất	Chiều cao (mm)	Đường kính ngoài (mm)	Đơn giá (vnđ)/cái	Ánh sáng	SL/Thùng
PNOT6D	6W	35	120	190.000	Trắng, vàng	80
PNOT12D	12W	35	170	280.000		10
PNOT18D	18W	35	220	360.000		10
PNOT24D	24W	35	300	490.000		10
PNOT6D-DM	6W	35	120	230.000	Đổi màu: 3 màu	80
PNOT12D-DM	12W	35	170	330.000		10
PNOT18D-DM	18W	35	220	460.000		10
PNOT24D-DM	24W	35	300	580.000		10



Chip led Taiwan.
Bảo hành 24 tháng

Mã Sản phẩm	Công suất	Chiều cao (mm)	Đường kính ngoài (mm)	Đơn giá (vnđ)/cái	Ánh sáng	SL/Thùng
OT6D	6W	32	120	120.000	Trắng, vàng	40
OT12D	12W	32	170	180.000		20
OT18D	18W	32	220	220.000		20
OT24D	24W	32	300	320.000		10
OT6D-DM	6W	32	120	160.000	Đổi màu: 3 màu	40
OT12D-DM	12W	32	170	230.000		20
OT18D-DM	18W	32	220	280.000		20
OT24D-DM	24W	32	300	390.000		10

ỐP NỔI VUÔNG VỎ ĐEN



Chip led Taiwan.
Bảo hành 24 tháng

Mã Sản phẩm	Công suất	Chiều cao (mm)	Kích thước ngoài (mm)	Đơn giá (vnđ)/cái	Ánh sáng	SL/Thùng
PNOV6D	6W	35	120 x 120	200.000	Trắng, vàng	80
PNOV12D	12W	35	170 x 170	280.000		10
PNOV18D	18W	35	220 x 220	390.000		10
PNOV24D	24W	35	300 x 300	500.000		10
PNOV6D-DM	6W	35	120 x 120	240.000	Đổi màu: 3 màu	80
PNOV12D-DM	12W	35	170 x 170	340.000		10
PNOV18D-DM	18W	35	220 x 220	480.000		10
PNOV24D-DM	24W	35	300 x 300	600.000		10



Chip led Taiwan.
Bảo hành 24 tháng

Mã Sản phẩm	Công suất	Chiều cao (mm)	Kích thước ngoài (mm)	Đơn giá (vnđ)/cái	Ánh sáng	SL/Thùng
OV6D	6W	32	120 x 120	130.000	Trắng, vàng	40
OV12D	12W	32	170 x 170	190.000		20
OV18D	18W	32	220 x 220	250.000		20
OV24D	24W	32	300 x 300	370.000		10
OV6D-DM	6W	32	120 x 120	170.000	Đổi màu: 3 màu	40
OV12D-DM	12W	32	170 x 170	240.000		20
OV18D-DM	18W	32	220 x 220	310.000		20
OV24D-DM	24W	32	300 x 300	440.000		10

Chip LED Taiwan. Bảo hành 24 tháng.

ÂM TRẦN THÂN NHỰA DOB



Mã Sản phẩm	Công suất	Chiều cao (mm)	Đường kính ngoài (mm)	Đường kính trong (mm)	Đơn giá (vnd)/cái	Ánh sáng	SL/Thùng
M7T	7W	25	Ø118	Ø90	56.000	Trắng, vàng Trung tính	80
M12T	12W	25	Ø145	Ø110	76.000		60
M16T	16W	25	Ø180	Ø145	96.000		60
M7T-DM	7W	25	Ø118	Ø90	72.000	Đổi màu: 3 màu	80
M12T-DM	12W	25	Ø145	Ø110	96.000		60
M16T-DM	16W	25	Ø180	Ø145	120.000		60

Chip led Taiwan.
Thân nhựa chịu nhiệt

Công nghệ DOB siêu tiết kiệm
Bảo hành 24 tháng

ÂM TRẦN VIÊN TRẮNG THÂN NHÔM - DOB



Mã Sản phẩm	Công suất	Chiều cao (mm)	Đường kính ngoài (mm)	Đường kính trong (mm)	Đơn giá (vnd)/cái	Ánh sáng	SL/Thùng
M9VT	9W	32	Ø120	Ø90	96.000	Trắng, vàng Trung tính	80
M15VT	15W	32	Ø140	Ø110	140.000		60
M9VT-DM	9W	32	Ø120	Ø90	116.000	Đổi màu: 3 màu	80
M15VT-DM	15W	32	Ø140	Ø110	180.000		60

Chip led Taiwan.
Thân nhôm chịu nhiệt

Công nghệ DOB siêu tiết kiệm
Bảo hành 24 tháng

ÂM TRẦN VIÊN VÀNG THÂN NHÔM - DOB



Mã Sản phẩm	Công suất	Chiều cao (mm)	Đường kính ngoài (mm)	Đường kính trong (mm)	Đơn giá (vnd)/cái	Ánh sáng	SL/Thùng
M9VV	9W	32	Ø120	Ø90	96.000	Trắng, vàng Trung tính	80
M15VV	15W	32	Ø140	Ø110	140.000		60
M9VV-DM	9W	32	Ø120	Ø90	116.000	Đổi màu: 3 màu	80
M15VV-DM	15W	32	Ø140	Ø110	180.000		60

Chip led Taiwan.
Thân nhôm chịu nhiệt

Công nghệ DOB siêu tiết kiệm
Bảo hành 24 tháng

ÂM TRẦN NGUỒN LIỀN THÂN



MVR

Mã Sản phẩm	Công suất	Chiều cao (mm)	Đường kính ngoài (mm)	Đường kính trong (mm)	Đơn giá (vnd)/cái	Ánh sáng	SL/Thùng
MVR7-DS	7W	48	Ø115	Ø76 & Ø90	84.000	Trắng - vàng trung tính	80
MVR12-DS	12W	50	Ø140	Ø100 & Ø110	126.000		60
MVR7-DM	7W	48	Ø115	Ø76 & Ø90	104.000	Đổi màu: 3 màu	80
MVR12-DM	12W	50	Ø140	Ø100 & Ø110	166.000		60

Chip LED Taiwan. 3 màu ánh sáng: Trắng, vàng, trung tính, 3 màu.
Bảo hành 24 tháng.



MTR

Mã Sản phẩm	Công suất	Chiều cao (mm)	Đường kính ngoài (mm)	Đường kính trong (mm)	Đơn giá (vnd)/cái	Ánh sáng	SL/Thùng
MTR7-DS	7W	48	Ø115	Ø76 & Ø90	84.000	Trắng - vàng trung tính	80
MTR12-DS	12W	50	Ø140	Ø100 & Ø110	126.000		60
MTR7-DM	7W	48	Ø115	Ø76 & Ø90	104.000	Đổi màu: 3 màu	80
MTR12-DM	12W	50	Ø140	Ø100 & Ø110	166.000		60

Chip LED Taiwan. 3 màu ánh sáng: Trắng, vàng, trung tính, 3 màu.
Bảo hành 24 tháng.



MTTR

Mã Sản phẩm	Công suất	Chiều cao (mm)	Đường kính ngoài (mm)	Đường kính trong (mm)	Đơn giá (vnd)/cái	Ánh sáng	SL/Thùng
MTTR7-DS	7W	48	Ø115	Ø76 & Ø90	84.000	Trắng - vàng trung tính	80
MTTR12-DS	12W	50	Ø140	Ø100 & Ø110	126.000		60
MTTR7-DM	7W	48	Ø115	Ø76 & Ø90	104.000	Đổi màu: 3 màu	80
MTTR12-DM	12W	50	Ø140	Ø100 & Ø110	166.000		60

Chip LED Taiwan. 3 màu ánh sáng: Trắng, vàng, trung tính, 3 màu.
Bảo hành 24 tháng.

ÂM TRẦN MẶT VÀNG



Mã Sản phẩm	Công suất	Chiều cao (mm)	Đường kính ngoài (mm)	Đường kính trong (mm)	Đơn giá (vnd)/cái	Ánh sáng	SL/ Thùng
MV5-D60	5W	50	Ø90	Ø60	100.000	Trắng, vàng	80
MV5-D65	5W	47	Ø90	Ø65	100.000		70
MV5-DS	5W	30	Ø110	Ø76	110.000		80
MV7-DS	7W	30	Ø120	Ø90	130.000	Trắng, vàng, trung tính	80
MV9-DS	9W	30	Ø145	Ø110	170.000		60
MV5-D60	5W	50	Ø90	Ø60	130.000	Đổi màu: 3 màu	80
MV5-D65	5W	47	Ø90	Ø65	130.000		70
MV5	5W	30	Ø110	Ø76	150.000		80
MV7	7W	30	Ø120	Ø90	170.000		80
MV9	9W	30	Ø145	Ø110	220.000		60

Chip LED Taiwan - 3 màu ánh sáng: Trắng, vàng, 3 màu - Bảo hành 24 tháng .

ÂM TRẦN MẶT TRẮNG



Mã Sản phẩm	Công suất	Chiều cao (mm)	Đường kính ngoài (mm)	Đường kính trong (mm)	Đơn giá (vnd)/cái	Ánh sáng	SL/ Thùng
MT5-D60	5W	50	Ø90	Ø60	100.000	Trắng, vàng	80
MT5-D65	5W	47	Ø90	Ø65	100.000		70
MT5-DS	5W	30	Ø110	Ø76	110.000		80
MT7-DS	7W	30	Ø120	Ø90	130.000	Trắng, vàng, trung tính	80
MT9-DS	9W	30	Ø145	Ø110	170.000		60
MT5-D60	5W	50	Ø90	Ø60	130.000	Đổi màu: 3 màu	80
MT5-D65	5W	47	Ø90	Ø65	130.000		70
MT5	5W	30	Ø110	Ø76	150.000		80
MT7	7W	30	Ø120	Ø90	170.000		80
MT9	9W	30	Ø145	Ø110	220.000		60

Chip LED Taiwan - 3 màu ánh sáng: Trắng, vàng, 3 màu - Bảo hành 24 tháng.

ÂM TRẦN VUÔNG MẶT VÀNG



Mã Sản phẩm	Công suất	Chiều cao (mm)	Đường kính ngoài (mm)	Đường kính trong (mm)	Đơn giá (vnd)/cái	Ánh sáng	SL/ Thùng
MV7-DS	7W	35	120x120	Ø90	220.000	Trắng, vàng	80
MV7	7W	35	120x120	Ø90	250.000	Đổi màu: 3 màu	80

Chip LED Taiwan. Bảo hành 24 tháng

ÂM TRẦN VUÔNG MẶT TRẮNG



Mã Sản phẩm	Công suất	Chiều cao (mm)	Đường kính ngoài (mm)	Đường kính trong (mm)	Đơn giá (vnd)/cái	Ánh sáng	SL/ Thùng
MTV7-DS	7W	35	120x120	Ø90	220.000	Trắng, vàng	80
MTV7	7W	35	120x120	Ø90	250.000	Đổi màu: 3 màu	80

Chip LED Taiwan. Bảo hành 24 tháng

ÂM TRẦN VUÔNG - TRẮNG

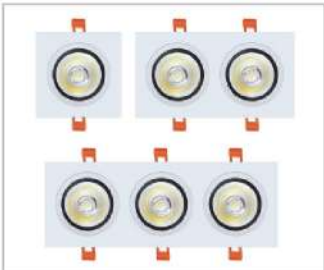

Mã Sản phẩm	Công suất	Chiều cao (mm)	Kích thước ngoài (mm)	Kích thước trong (mm)	Đơn giá (vnd)/cái	Ánh sáng	SL/ Thùng
AV10	10W	55	120 x 120 x 55	Ø90 x 50	240.000	Trắng, vàng, trung tính	24
AV20	20W	55	230 x 120 x 55	200 x 100 x 50	460.000		12
AV30	30W	55	330 x 120 x 55	300 x 100 x 50	680.000		10

Chip led COB Taiwan.

Sử dụng thấu kính để góc chiếu xa. Có thể điều chỉnh góc chiếu sáng.

Bảo hành 24 tháng

ÂM TRẦN VUÔNG - ĐEN

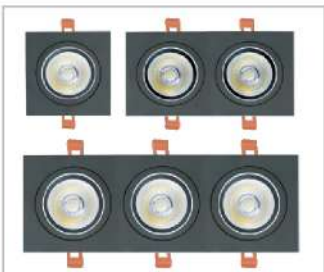

Mã Sản phẩm	Công suất	Chiều cao (mm)	Kích thước ngoài (mm)	Kích thước trong (mm)	Đơn giá (vnd)/cái	Ánh sáng	SL/ Thùng
AVD10	10W	55	120 x 120 x 55	Ø90 x 50	240.000	Trắng, vàng, trung tính	24
AVD20	20W	55	230 x 120 x 55	200 x 100 x 50	460.000		12
AVD30	30W	55	330 x 120 x 55	300 x 100 x 50	680.000		10

Chip led COB Taiwan.

Sử dụng thấu kính để góc chiếu xa. Có thể điều chỉnh góc chiếu sáng.

Bảo hành 24 tháng

ÂM TRẦN MẶT KÍNH MỜ DOB



Mã Sản phẩm	Công suất	Chiều cao (mm)	Đường kính ngoài (mm)	Đường kính trong (mm)	Đơn giá (vnd)/cái	Ánh sáng	SL/Thùng
MKM5-01	5W	43	Ø85	Ø70	90.000	Trắng, vàng, trung tính	50
MKM10-01	10W	53	Ø108	Ø90	130.000		60

- Chip led Taiwan. Điều chỉnh góc chiếu sáng. Thân nhựa đúc liền khối. Bảo hành 24 tháng.

ÂM TRẦN MẶT KÍNH COB



Mã Sản phẩm	Công suất	Chiều cao (mm)	Đường kính ngoài (mm)	Đường kính trong (mm)	Đơn giá (vnd)/cái	Ánh sáng	SL/Thùng
MKCS-D55	5W	50	Ø 68	Ø55	120.000	Trắng, vàng, trung tính	100
MKC5	5W	50	Ø 90	Ø76	150.000		60
MKC7	7W	60	Ø110	Ø90	190.000		60
MKC12	12W	65	Ø140	Ø120	280.000		50
MKC7	7W	60	Ø110	Ø90	250.000	Đổi màu: 3 màu	60
MKC12	12W	65	Ø140	Ø120	340.000		50

- Chip led Taiwan. Điều chỉnh góc chiếu sáng. Thân nhôm đúc liền khối. Bảo hành 24 tháng

ÂM TRẦN MẶT LỖM COB



Mã Sản phẩm	Công suất	Chiều cao (mm)	Đường kính ngoài (mm)	Đường kính trong (mm)	Đơn giá (vnd)/cái	Ánh sáng	SL/Thùng
MLC5	5W	55	Ø90	Ø76	150.000	Trắng, vàng, Trung tính	50
MLC7	7W	65	Ø120	Ø100	200.000		50
MLC12	12W	85	Ø150	Ø125	300.000		50
MLC7	7W	65	Ø120	Ø100	250.000	Đổi màu: 3 màu	50
MLC12	12W	85	Ø150	Ø125	360.000		50

Chip LED Taiwan. Tản nhiệt độc lập, góc chiếu rộng và xa. Chóa Inox tản quang, thân nhôm đúc liền khối. Bảo hành 24 tháng

ÂM TRẦN TRÒN MẶT ĐEN



Mã Sản phẩm	Công suất	Chiều cao (mm)	Đường kính ngoài (mm)	Đường kính trong (mm)	Đơn giá (vnd)/cái	Ánh sáng	SL/Thùng
MTD-DS	7W	35	Ø120	Ø90	140.000	Trắng, vàng, Trung tính	80
MTD7	7W	35	Ø120	Ø90	170.000		80
						Đổi màu: 3 màu	80

Chip led Taiwan. Bảo hành 24 tháng

ÂM TRẦN VUÔNG MẶT ĐEN



Mã Sản phẩm	Công suất	Chiều cao (mm)	Đường kính ngoài (mm)	Đường kính trong (mm)	Đơn giá (vnd)/cái	Ánh sáng	SL/Thùng
MVD-DS	7W	35	120 x 120	Ø90	150.000	Trắng, vàng, Trung tính	80
MVD-DS	7W	35	120 x 120	Ø90	180.000		Đổi màu: 3 màu

Chip led Taiwan. Bảo hành 24 tháng

ÂM TRẦN MẶT BẠC VIỄN VÀNG



Mã Sản phẩm	Công suất	Chiều cao (mm)	Đường kính ngoài (mm)	Đường kính trong (mm)	Đơn giá (vnd)/cái	Ánh sáng	SL/Thùng
MBVDS5	5W	55	Ø100	Ø76	200.000	Trắng, vàng	60
MBVDS7	7W	70	Ø110	Ø90	260.000		60
MBV5	5W	55	Ø100	Ø76	220.000	Đổi màu: 3 màu	60
MBV7	7W	70	Ø110	Ø90	280.000		60
MBV9	9W	75	Ø140	Ø110	410.000		54

Chip led Taiwan. 03 mẫu ánh sáng: trắng, vàng, 3 màu. Nhôm đúc, tản nhiệt độc lập, góc chiếu rộng và xa. Bảo hành 24 tháng

ÂM TRẦN MẶT BẠC VIỄN BẠC



Mã Sản phẩm	Công suất	Chiều cao (mm)	Đường kính ngoài (mm)	Đường kính trong (mm)	Đơn giá (vnd)/cái	Ánh sáng	SL/Thùng
MBBDS5	5W	55	Ø100	Ø76	200.000	Trắng, vàng	80
MBBDS7	7W	70	Ø110	Ø90	260.000		60
MBB5	5W	55	Ø100	Ø76	220.000	Đổi màu: 3 màu	80
MBB7	7W	70	Ø110	Ø90	280.000		60
MBB9	9W	75	Ø140	Ø110	410.000		54

Chip led Taiwan. 03 mẫu ánh sáng: trắng, vàng, 3 màu. Nhôm đúc, tản nhiệt độc lập, góc chiếu rộng và xa. Bảo hành 24 tháng

ÂM TRẦN NHÔM ĐÚC MẶT MỜ



Mã Sản phẩm	Công suất	Chiều cao (mm)	Đường kính ngoài (mm)	Đường kính trong (mm)	Đơn giá (vnđ)/cái	Ánh sáng	SL/Thùng
MDDS7	7W	40	Ø120	Ø90	150.000	Trắng, vàng, trung tính	80
MDDS9	9W	40	Ø120	Ø90	170.000		80
MDDS12	12W	40	Ø145	Ø110	190.000		80
MD7	7W	40	Ø120	Ø90	180.000	Đổi màu: 3 màu	80
MD9	9W	40	Ø120	Ø90	210.000		80
MD12	12W	40	Ø145	Ø110	250.000		80

Chip LED Taiwan.

Chóa Inox tản quang, nhôm đúc liền khối

Tản nhiệt độc lập, góc chiếu rộng và xa

Bảo hành 24 tháng

ÂM TRẦN MẶT CONG VIÊN VÀNG



Mã Sản phẩm	Công suất	Chiều cao (mm)	Đường kính ngoài (mm)	Đường kính trong (mm)	Đơn giá (vnđ)/cái	Ánh sáng	SL/Thùng
MCV5-DS	5W	30	Ø110	Ø76	150.000	Trắng, vàng	80
MCV7-DS	7W	30	Ø120	Ø90	180.000		80
MCV5	5W	30	Ø110	Ø76	170.000	Đổi màu: 3 màu	80
MCV7	7W	30	Ø120	Ø90	200.000		80
MCV9	9W	30	Ø145	Ø110	290.000		80

Chip LED Taiwan. 03 mẫu ánh sáng: trắng, vàng, 3 màu, bảo hành 24 tháng

ÂM TRẦN MẶT CONG VIÊN BẠC



Mã Sản phẩm	Công suất	Chiều cao (mm)	Đường kính ngoài (mm)	Đường kính trong (mm)	Đơn giá (vnđ)/cái	Ánh sáng	SL/Thùng
MCB5-DS	5W	30	Ø110	Ø76	150.000	Trắng, vàng	80
MCB7-DS	7W	30	Ø120	Ø90	180.000		80
MCB5	5W	30	Ø110	Ø76	170.000	Đổi màu: 3 Màu	80
MCB7	7W	30	Ø120	Ø90	200.000		80
MCB9	9W	30	Ø145	Ø110	290.000		80

Chip LED Taiwan. 03 mẫu ánh sáng: trắng, vàng, 3 màu, bảo hành 24 tháng

ÂM TRẦN MẶT LỖM VIÊN VÀNG



Mã Sản phẩm	Công suất	Chiều cao (mm)	Đường kính ngoài (mm)	Đường kính trong (mm)	Đơn giá (vnđ)/cái	Ánh sáng	SL/Thùng
MLVDS5	5W	40	Ø110	Ø76	140.000	Trắng, vàng	70
MLVDS7	7W	40	Ø120	Ø90	160.000		70
MLV5	5W	40	Ø110	Ø76	160.000	Đổi màu: 3 màu	70
MLV7	7W	40	Ø120	Ø90	180.000		70

Chip LED Taiwan.

3 màu ánh sáng: trắng, vàng, 3 màu, bảo hành 24 tháng

ÂM TRẦN MẶT LỖM VIÊN VÀNG NHẠT



Mã Sản phẩm	Công suất	Chiều cao (mm)	Đường kính ngoài (mm)	Đường kính trong (mm)	Đơn giá (vnđ)/cái	Ánh sáng	SL/Thùng
MLGDS5	5W	40	Ø110	Ø76	140.000	Trắng, vàng	70
MLGDS7	7W	40	Ø120	Ø90	160.000		70
MLG5	5W	40	Ø110	Ø76	160.000	Đổi màu: 3 màu	70
MLG7	7W	40	Ø120	Ø90	180.000		70

Chip LED Taiwan.

3 màu ánh sáng: trắng, vàng, 3 màu, bảo hành 24 tháng

ÂM TRẦN MẶT LỖM VIÊN TRẮNG



Mã Sản phẩm	Công suất	Chiều cao (mm)	Đường kính ngoài (mm)	Đường kính trong (mm)	Đơn giá (vnđ)/cái	Ánh sáng	SL/Thùng
MLTDS5	5W	40	Ø110	Ø76	140.000	Trắng, vàng	70
MLTDS7	7W	40	Ø120	Ø90	160.000		70
MLT5	5W	40	Ø110	Ø76	160.000	Đổi màu: 3 màu	70
MLT7	7W	40	Ø120	Ø90	180.000		70

Chip LED Taiwan.

3 màu ánh sáng: trắng, vàng, 3 màu, bảo hành 24 tháng

TUÝP LED THÔNG MINH & TÍCH ĐIỆN



Mã Sản phẩm	Công suất	Chiều dài (mm)	Chiều rộng (mm)	Chiều cao (mm)	Đơn giá (vnd)/cái	Ánh sáng	SL/Thùng
TTM12W	12W	340	35	25	230.000	Trắng, vàng	50
TTM12W	12W	340	35	25	250.000	Đổi màu: 3 màu	50

Chip led siêu sáng Taiwan. Cảm ứng: bật, tắt, tăng giảm độ sáng... Pin Li - ion dung lượng cao: 2600mAh. Thời gian sử dụng liên tục 6 - 8 tiếng khi sạc đầy. Thời gian sạc từ 4 - 6h. Bảo hành 12 tháng.

TUÝP LED LIỀN MẮNG T8 - T5



TUÝP LED LIỀN MẮNG T8

Mã Sản phẩm	Công suất	Chiều dài (mm)	Chiều rộng (mm)	Chiều cao (mm)	Đơn giá (vnd)/cái	Ánh sáng	SL/Thùng
TLM - T8 - 0.6	9W	600	30	35	170.000	Trắng, vàng	50
TLM - T8 - 1.2	18W	1200	30	35	230.000		50

TUÝP LED LIỀN MẮNG T5

Mã Sản phẩm	Công suất	Chiều dài (mm)	Chiều rộng (mm)	Chiều cao (mm)	Đơn giá (vnd)/cái	Ánh sáng	SL/Thùng
TLM - T5 - 0.3	5W	325	25	35	100.000	Trắng, vàng	100
TLM - T5 - 0.6	9W	600	25	35	140.000		70
TLM - T5 - 0.9	14W	910	25	35	170.000		70
TLM - T5 - 1.2	18W	1200	25	35	190.000		30

Chip LED siêu sáng Taiwan. Tần nhiệt nhanh, bảo hành 24 tháng

TUÝP LED LIỀN MẮNG ĐÔI - TLME



Mã Sản phẩm	Công suất	Chiều dài (mm)	Chiều rộng (mm)	Chiều cao (mm)	Đơn giá (vnd)/cái	Ánh sáng	SL/Thùng
TLME - 0.6	20W	600	75	25	170.000	Trắng, vàng	30
TLME - 1.2	40W	1200	75	25	250.000		30

Chip LED siêu sáng Taiwan. Tần nhiệt nhanh, bảo hành 24 tháng

TUÝP LIỀN MẮNG MẶT CONG - TLMC



Mã Sản phẩm	Công suất	Chiều dài (mm)	Chiều rộng (mm)	Chiều cao (mm)	Đơn giá (vnd)/cái	Ánh sáng	SL/Thùng
TLMC-0.6	20W	595	60	28.5	180.000	Trắng, vàng	20
TLMC-1.2 - 01	40W	1190	60	28.5	290.000		20
TLMC-1.2 - 02	60W	1190	60	28.5	340.000		20
TLMC-1.2 - 03	60W	1195	77	30	380.000		20

Chip led siêu sáng Taiwan. Thân nhôm liền khối. Tần nhiệt nhanh. Góc chiếu sáng toàn phần. Bảo hành 24 tháng.

TUÝP LED LIỀN MẮNG ĐÔI - TLMĐ



Mã Sản phẩm	Công suất	Chiều dài (mm)	Chiều rộng (mm)	Chiều cao (mm)	Đơn giá (vnd)/cái	Ánh sáng	SL/Thùng
TLMD - 0.3	9W	380	75	25	160.000	Trắng, vàng	30
TLMD - 0.3	9W	380	75	25	190.000	Đổi màu: 3 màu	30
TLMD - 0.6	18W	615	75	25	240.000	Trắng, vàng	30
TLMD - 0.6	18W	615	75	25	280.000	Đổi màu: 3 màu	30
TLMD - 0.9	28W	920	75	25	310.000	Trắng, vàng	30
TLMD - 0.9	28W	920	75	25	350.000	Đổi màu: 3 màu	30
TLMD - 1.2	36W	1215	75	25	350.000	Trắng, vàng	30
TLMD - 1.2	36W	1215	75	25	400.000	Đổi màu: 3 màu	30

Chip LED siêu sáng Taiwan. Tần nhiệt nhanh, bảo hành 24 tháng

TUÝP LED LIỀN MẮNG BA-1,2m



Mã sản phẩm	Công suất	Chiều dài (mm)	Chiều rộng (mm)	Chiều cao (mm)	Đơn giá vnd/cái	Ánh sáng	SL/ thùng
TLMB - 1.2	54W	1215	75	25	460.000	Trắng, vàng	30

Chip LED siêu sáng Taiwan. Thân nhôm liền khối. Tần nhiệt nhanh, bảo hành 24 tháng

TUÝP LED LIỀN MÁNG SIÊU SÁNG -1,2M - 72W



Mã sản phẩm	Công suất	Chiều dài (mm)	Chiều rộng (mm)	Chiều cao (mm)	Đơn giá (VNĐ)/cái	Ánh sáng	SL/Thùng
TLMT-1.2	72W	1215	100	25	64.000	Trắng, vàng	20

Chip LED siêu sáng Taiwan. Thân nhôm liền khối. Tản nhiệt nhanh, bảo hành 24 tháng

TUÝP LED BÓNG RỜI THÂN NHÔM



Mã Sản phẩm	Công suất	Chiều dài (mm)	Chiều rộng (mm)	Chiều cao (mm)	Đơn giá (VNĐ)/cái	Ánh sáng	SL/Thùng
TBR-0.6	9W	600	30	30	150.000	Trắng, vàng	50
TBR-1.2	18W	1200	30	30	200.000		50

Chip LED siêu sáng Taiwan. Tản nhiệt nhanh, bảo hành 24 tháng

BỘ TUÝP LED THÂN NHÔM



Mã Sản phẩm	Công suất	Chiều dài (mm)	Chiều rộng (mm)	Chiều cao (mm)	Đơn giá (VNĐ)/cái	Ánh sáng	SL/Thùng
BDTN-0.6M	9W	625	40	60	196.000	Trắng, vàng	30
BDTN-1.2M	18W	1230	40	60	250.000		30

Chip led siêu sáng Taiwan.

Bộ: 01 máng đơn + 01 bóng tuýp led thân nhôm

Bảo hành 24 tháng.

TUÝP LED BÓNG RỜI THỦY TINH

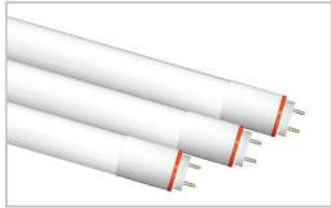

Mã Sản phẩm	Công suất	Chiều dài (mm)	Chiều rộng (mm)	Chiều cao (mm)	Đơn giá (VNĐ)/cái	Ánh sáng	SL/Thùng
TBR-TE-0.6M	10W	600	30	30	68.000	Trắng, vàng	30
TBR-TE-1.2M	20W	1200	30	30	80.000		30
TBR-TE-1.2M	30W	1200	30	30	100.000		30
TBR-TE-1.2M	50W	1200	30	30	160.000		30

Chip LED siêu sáng Taiwan. Tản nhiệt nhanh, bảo hành 24 tháng

BỘ TUÝP LED THỦY TINH



Mã Sản phẩm	Công suất	Chiều dài (mm)	Chiều rộng (mm)	Chiều cao (mm)	Đơn giá (VNĐ)/cái	Ánh sáng	SL/Thùng
BDTE-0.6M	10W	625	40	60	114.000	Trắng, vàng	30
BDTE-1.2M	20W	1230	40	60	140.000		30
BDTE-1.2M	30W	1230	40	60	160.000		30
BDTE-1.2M	50W	1230	40	60	220.000		30

Chip led siêu sáng Taiwan. Bộ: 01 máng đơn + 01 bóng tuýp led thủy tinh.

Bảo hành 24 tháng

MÁNG TUÝP LED



Mã Sản phẩm	Chi tiết	Chiều dài (mm)	Chiều rộng (mm)	Chiều cao (mm)	Đơn giá (VNĐ)/cái	SL/Thùng
MD 0.6	Máng đơn	625	40	25	46.000	30
MD 1.2-01	Máng đơn	1230	40	25	60.000	30
MD 1.2-02	Máng đôi	1230	40	25	90.000	30
MDC 1.2-01	Máng đơn chóa	1230	135	66	130.000	30
MDC 1.2-02	Máng đôi chóa	1230	170	66	170.000	30

Sơn tĩnh điện độ bền cao. Sử dụng cho bóng đèn tuýp led. Bảo hành 24 tháng.

MÁNG ĐÈN TUÝP CHỐNG ẨM



Mã Sản phẩm	Chi tiết	Chiều dài (mm)	Chiều rộng (mm)	Chiều cao (mm)	Đơn giá (VNĐ)/cái	SL/Thùng
MDCA 0.6-01	Máng đơn	650	75	90	260.000	12
MDCA 0.6-02	Máng đôi	650	105	90	290.000	8
MDCA 1.2-01	Máng đơn	1250	75	90	340.000	12
MDCA 1.2-02	Máng đôi	1250	105	90	390.000	8

Thân nhựa ABS + tản quang nhựa PS.

Thiết kế theo tiêu chuẩn chống ẩm. Sử dụng cho bóng đèn tuýp led.

Bảo hành 24 tháng

ĐÈN RỌI DÀI



Mã Sản phẩm	Công suất	Chiều dài (mm)	Chiều rộng (mm)	Chiều cao (mm)	Đơn giá (vnd)/cái	Ánh sáng	SL/Thùng
RT10-05	10W	204	34	55	240.000	Trắng, vàng, trung tính	50
RT20-05	20W	337	34	55	330.000		40
RT30-05	30W	470	34	55	420.000		25
RD10-05	10W	204	34	55	240.000	Trắng, vàng, trung tính	50
RD20-05	20W	337	34	55	330.000		40
RD30-05	30W	470	34	55	420.000		25

- Chip LED siêu sáng. Sáng gấp 1.5 lần so với thiết kế cũ. Thân nhôm đúc nguyên khối. Dễ dàng điều chỉnh góc chiếu sáng. Bảo hành 24 tháng.

ĐÈN LED RỌI



Mã Sản phẩm	Công suất	Chiều dài (mm)	Chiều rộng (mm)	Chiều cao (mm)	Đơn giá (vnd)/cái	Ánh sáng	SL/Thùng
RT7-04	7W	145	95	70	150.000	Trắng, vàng, trung tính	50
RT12-04	12W	185	115	80	170.000		40
RT20-04	20W	185	130	90	220.000		30

Chip COB siêu sáng, thân nhôm đúc liền khối, sơn tĩnh điện cao cấp, Ánh sáng: trắng, vàng, trung tính, đổi màu, bảo hành 12 tháng



Mã Sản phẩm	Công suất	Chiều dài (mm)	Chiều rộng (mm)	Chiều cao (mm)	Đơn giá (vnd)/cái	Ánh sáng	SL/Thùng
RĐ7-04	7W	145	95	70	150.000	Trắng, vàng, trung tính	50
RĐ12-04	12W	185	115	80	170.000		40
RĐ20-04	20W	185	130	90	220.000		30

Chip COB siêu sáng, thân nhôm đúc liền khối, sơn tĩnh điện cao cấp, Ánh sáng: trắng, vàng, trung tính, đổi màu, bảo hành 12 tháng



Mã Sản phẩm	Công suất	Chiều dài (mm)	Chiều rộng (mm)	Chiều cao (mm)	Đơn giá (vnd)/cái	Ánh sáng	SL/Thùng
RT10-01	10W	180	130	70	280.000	Trắng, vàng, trung tính	50
RT20-01	20W	220	160	85	380.000		20
RT30-01	30W	230	160	100	520.000		20
RT10-01	10W	180	130	70	300.000	Đổi màu: 3 màu	50
RT20-01	20W	220	160	85	410.000		20

Chip COB siêu sáng, thân nhôm đúc liền khối, sơn tĩnh điện cao cấp. Ánh sáng: trắng, vàng, trung tính, đổi màu, bảo hành 12 tháng



Mã Sản phẩm	Công suất	Chiều dài (mm)	Chiều rộng (mm)	Chiều cao (mm)	Đơn giá (vnd)/cái	Ánh sáng	SL/Thùng
RĐ10-01	10W	180	130	70	280.000	Trắng, vàng, trung tính	50
RĐ20-01	20W	220	160	85	380.000		20
RĐ30-01	30W	230	160	100	520.000		20
RĐ10-01	10W	180	130	70	300.000	Đổi màu: 3 màu	50
RĐ20-01	20W	220	160	85	410.000		20

Chip COB siêu sáng, thân nhôm đúc liền khối, sơn tĩnh điện cao cấp. Ánh sáng: trắng, vàng, trung tính, đổi màu, bảo hành 12 tháng



Mã Sản phẩm	Công suất	Chiều dài (mm)	Chiều rộng (mm)	Chiều cao (mm)	Đơn giá (vnd)/cái	Ánh sáng	SL/Thùng
RT10-02	10W	165	70	95	280.000	Trắng, vàng, trung tính	50
RT20-02	20W	220	95	120	380.000		20
RT30-02	30W	245	100	130	520.000		30
RT10-02	10W	165	70	95	300.000	Đổi màu: 3 màu	50
RT20-02	20W	220	95	120	410.000		30

Chip COB siêu sáng, thân nhôm đúc liền khối, sơn tĩnh điện cao cấp. Ánh sáng: trắng, vàng, trung tính, đổi màu, bảo hành 12 tháng



Mã Sản phẩm	Công suất	Chiều dài (mm)	Chiều rộng (mm)	Chiều cao (mm)	Đơn giá (vnd)/cái	Ánh sáng	SL/Thùng
RĐ10-02	10W	165	70	95	280.000	Trắng, vàng, trung tính	50
RĐ20-02	20W	220	95	120	380.000		30
RĐ30-02	30W	245	100	130	520.000		20
RĐ10-02	10W	165	70	95	300.000	Đổi màu: 3 màu	50
RĐ20-02	20W	220	95	120	410.000		30

Chip COB siêu sáng, thân nhôm đúc liền khối, sơn tĩnh điện cao cấp. Ánh sáng: trắng, vàng, trung tính, đổi màu, bảo hành 12 tháng



RT - 03

Mã Sản phẩm	Công suất	Chiều dài (mm)	Chiều rộng (mm)	Chiều cao (mm)	Đơn giá (vnd)/cái	Ánh sáng	SL/ Thùng
RT10-03	10W	145	95	70	300.000	Trắng, vàng, trung tính	50
RT20-03	20W	185	110	85	440.000		30
RT30-03	30W	185	110	85	580.000		20
RT10-03	10W	145	95	70	320.000	Đổi màu: 3 màu	50
RT20-03	20W	185	110	85	470.000		20

Chip COB siêu sáng, thân nhôm đúc liền khối, sơn tĩnh điện cao cấp, Ánh sáng: trắng, vàng, trung tính, đổi màu, bảo hành 12 tháng



RĐ - 03

Mã Sản phẩm	Công suất	Chiều dài (mm)	Chiều rộng (mm)	Chiều cao (mm)	Đơn giá (vnd)/cái	Ánh sáng	SL/ Thùng
RĐ10-03	10W	145	95	70	300.000	Trắng, vàng, trung tính	30
RĐ20-03	20W	185	110	85	440.000		30
RĐ30-03	30W	185	110	85	580.000		20
RĐ10-03	10W	145	95	70	320.000	Đổi màu: 3 màu	50
RĐ20-03	20W	185	110	85	470.000		30

Chip COB siêu sáng, thân nhôm đúc liền khối, sơn tĩnh điện cao cấp, Ánh sáng: trắng, vàng, trung tính, đổi màu, bảo hành 12 tháng



RTĐ

Mã Sản phẩm	Công suất	Chiều dài (mm)	Chiều rộng (mm)	Chiều cao (mm)	Đơn giá (vnd)/cái	Ánh sáng	SL/ Thùng
RTĐ10	10W	145	95	70	300.000	Trắng, vàng, trung tính	50
RTĐ20	20W	185	110	85	440.000		30
RTĐ30	30W	185	110	85	580.000		20
RTĐ10	10W	145	95	70	320.000	Đổi màu: 3 màu	50
RTĐ20	20W	185	110	85	470.000		30

Chip COB siêu sáng, thân nhôm đúc liền khối, sơn tĩnh điện cao cấp, Ánh sáng: trắng, vàng, trung tính, đổi màu, bảo hành 12 tháng

ĐÈN RỌI NGỒI VỎ ĐEN, VỎ TRẮNG



RNT10

Mã Sản phẩm	Công suất	Chiều dài (mm)	Chiều rộng (mm)	Chiều cao (mm)	Đơn giá (vnd)/cái	Ánh sáng	SL/ Thùng
RNT10	10W	165	70	95	280.000	Trắng, vàng, trung tính	50
RNT10	10W	165	70	95	300.000		Đổi màu: 3 màu

Chip led COB - Taiwan. Thân nhôm đúc. Ánh sáng: trắng, vàng, trung tính, đổi màu, bảo hành 12 tháng.



RND10

Mã Sản phẩm	Công suất	Chiều dài (mm)	Chiều rộng (mm)	Chiều cao (mm)	Đơn giá (vnd)/cái	Ánh sáng	SL/ Thùng
RND10	10W	165	70	95	280.000	Trắng, vàng, trung tính	50
RND10	10W	165	70	95	300.000		Đổi màu: 3 màu

Chip led COB - Taiwan. Thân nhôm đúc. Ánh sáng: trắng, vàng, trung tính, đổi màu, bảo hành 12 tháng.



THANH RAY

Mã Sản phẩm	Chiều dài (mm)	Chiều rộng (mm)	Chiều cao (mm)	Đơn giá (vnd)/cái	Màu sắc
R - 1M	1000	40	20	54.000	Trắng, đen
R - 1M - DÂY	1000	42	20	84.000	
R - 1,5M	1500	40	20	86.000	
R - 2.0M	2000	40	20	110.000	

Thân nhôm, sơn tĩnh điện, dễ dàng lắp đặt, bảo hành 24 tháng



NỐI THANH RAY



NT

NV

NM

Mã sản phẩm	Đơn giá (vnd)/cái	Màu sắc
NT	30.000	Trắng, đen
NV	30.000	
NM	40.000	

CHUYỂN ĐỔI



CH-01-TRÒN (TRẮNG, ĐEN)

CH-02-DÀI (TRẮNG, ĐEN)

Thân nhựa, sơn tĩnh điện, dễ dàng lắp đặt, bảo hành 24 tháng

Mã Sản phẩm	Chiều dài (mm)	Chiều rộng (mm)	Chiều cao (mm)	Đơn giá (vnd)/cái	Màu sắc
CH-01-TRÒN	100	100	30	30.000	Trắng, đen
CH-02-DÀI	225	60	20	40.000	

CHUYỂN ĐỔI RỌI RAY THÀNH RỌI NGỒI:

- Sử dụng chuyển đổi từ rọi ray thành rọi ngồ.
- Bảo hành 24 tháng

ĐÈN TRẦN NỔI TRÒN VỎ ĐEN - VỎ TRẮNG THÂN NGẮN - 7W



Mã Sản phẩm	Công suất	Đường kính ngoài (mm)	Chiều cao (mm)	Đơn giá (VNĐ)/cái	Ánh sáng	SL/Thùng
OBLD7	7W	ø90	52	160.000	Trắng, vàng, trung tính	100
OBLD7-DM	7W	ø90	52	220.000	Đổi màu: 3 màu	100

Chip led Taiwan. Thân nhôm đúc liền khối.

Ánh sáng: trắng, vàng, trung tính, đổi màu. Bảo hành 12 tháng



Mã Sản phẩm	Công suất	Đường kính ngoài (mm)	Chiều cao (mm)	Đơn giá (VNĐ)/cái	Ánh sáng	SL/Thùng
OBLT7	7W	ø90	52	160.000	Trắng, vàng, trung tính	100
OBLT7-DM	7W	ø90	52	220.000	Đổi màu: 3 màu	100

Chip led Taiwan. Thân nhôm đúc liền khối.

Ánh sáng: trắng, vàng, trung tính, đổi màu. Bảo hành 12 tháng

ĐÈN TRẦN NỔI TRÒN VỎ ĐEN - VỎ TRẮNG THÂN NGẮN - 10W



Mã Sản phẩm	Công suất	Đường kính ngoài (mm)	Chiều cao (mm)	Đơn giá (VNĐ)/cái	Ánh sáng	SL/Thùng
OBLD10	10W	ø115	60	260.000	Trắng, vàng, trung tính	60
OBLD10-DM	10W	ø115	60	320.000	Đổi màu: 3 màu	60

Chip led Taiwan. Thân nhôm đúc liền khối.

Ánh sáng: trắng, vàng, trung tính, đổi màu. Bảo hành 12 tháng



Mã Sản phẩm	Công suất	Đường kính ngoài (mm)	Chiều cao (mm)	Đơn giá (VNĐ)/cái	Ánh sáng	SL/Thùng
OBLT10	10W	ø115	60	260.000	Trắng, vàng, trung tính	60
OBLT10-DM	10W	ø115	60	320.000	Đổi màu: 3 màu	60

Chip led Taiwan. Thân nhôm đúc liền khối.

Ánh sáng: trắng, vàng, trung tính, đổi màu. Bảo hành 12 tháng

ĐÈN TRẦN NỔI TRÒN VỎ ĐEN - VỎ TRẮNG VIÊN VÀNG THÂN NGẮN - 10W



Mã Sản phẩm	Công suất	Đường kính ngoài (mm)	Chiều cao (mm)	Đơn giá (VNĐ)/cái	Ánh sáng	SL/Thùng
OBLD10V	10W	ø115	60	280.000	Trắng, vàng, trung tính	60
OBLD10V-DM	10W	ø115	60	340.000	Đổi màu: 3 màu	60

Chip led Taiwan. Thân nhôm đúc liền khối.

Ánh sáng: trắng, vàng, trung tính, đổi màu. Bảo hành 12 tháng



Mã Sản phẩm	Công suất	Đường kính ngoài (mm)	Chiều cao (mm)	Đơn giá (VNĐ)/cái	Ánh sáng	SL/Thùng
OBLT10V	10W	ø115	60	280.000	Trắng, vàng, trung tính	60
OBLT10V-DM	10W	ø115	60	340.000	Đổi màu: 3 màu	60

Chip led Taiwan. Thân nhôm đúc liền khối.

Ánh sáng: trắng, vàng, trung tính, đổi màu. Bảo hành 12 tháng

ĐÈN TRẦN NỔI TRÒN VỎ ĐỒNG THÂN NGẮN - 10W



Mã Sản phẩm	Công suất	Đường kính ngoài (mm)	Chiều cao (mm)	Đơn giá (VNĐ)/cái	Ánh sáng	SL/Thùng
OBLV10	10W	ø115	60	280.000	Trắng, vàng, trung tính	60
OBLV10-DM	10W	ø115	60	340.000	Đổi màu: 3 màu	60

Chip led Taiwan. Thân nhôm đúc liền khối.

Ánh sáng: trắng, vàng, trung tính, đổi màu. Bảo hành 12 tháng

ĐÈN TRẦN NỔI TRÒN VỎ ĐEN - VỎ TRẮNG MẶT MỜ



OBD12

Mã Sản phẩm	Công suất	Đường kính ngoài (mm)	Chiều cao (mm)	Đơn giá (vnd)/cái	Ánh sáng	SL/Thùng
OBD12	12W	ø100	100	230.000	Trắng, vàng, trung tính	60
OBD12-DM	12W	ø100	100	280.000	Đổi màu: 3 màu	60

Chip led Taiwan. Thân nhôm đúc liền khối.

Ánh sáng: trắng, vàng, trung tính, đổi màu. Bảo hành 24 tháng



OBT12

Mã Sản phẩm	Công suất	Đường kính ngoài (mm)	Chiều cao (mm)	Đơn giá (vnd)/cái	Ánh sáng	SL/Thùng
OBT12	12W	ø100	100	230.000	Trắng, vàng, trung tính	60
OBT12-DM	12W	ø100	100	280.000	Đổi màu: 3 màu	60

Chip led Taiwan. Thân nhôm đúc liền khối.

Ánh sáng: trắng, vàng, trung tính, đổi màu. Bảo hành 24 tháng

ĐÈN TRẦN NỔI TRÒN VỎ ĐEN - VỎ TRẮNG



OBT

Mã Sản phẩm	Công suất	Kích thước (mm)	Đơn giá (vnd)/cái	Ánh sáng	SL/Thùng
OBT10	10W	ø100x100	280.000	Trắng, vàng, trung tính	60
OBT10-DM	10W	ø100x100	340.000	Đổi màu: 3 màu	60

Chip COB siêu sáng.

Thân nhôm đúc liền khối, sơn tĩnh điện cao cấp

Ánh sáng: trắng, vàng

Bảo hành 12 tháng.



OBD

Mã Sản phẩm	Công suất	Kích thước (mm)	Đơn giá (vnd)/cái	Ánh sáng	SL/Thùng
OBD10	10W	ø100x100	280.000	Trắng, vàng, trung tính	60
OBD10-DM	10W	ø100x100	340.000	Đổi màu: 3 màu	60

Chip COB siêu sáng.

Thân nhôm đúc liền khối, sơn tĩnh điện cao cấp

Ánh sáng: trắng, vàng

Bảo hành 12 tháng.

ĐÈN TRẦN NỔI VUÔNG VỎ ĐEN - VỎ TRẮNG



OBVT

Mã Sản phẩm	Công suất	Kích thước (mm)	Đơn giá (vnd)/cái	Ánh sáng	SL/Thùng
OBVT10	10W	90x90x90	340.000	Trắng, vàng, trung tính	50

Chip COB siêu sáng.

Thân nhôm đúc liền khối, sơn tĩnh điện cao cấp

Ánh sáng: trắng, vàng

Bảo hành 12 tháng.



OBVD

Mã Sản phẩm	Công suất	Kích thước (mm)	Đơn giá (vnd)/cái	Ánh sáng	SL/Thùng
OBVD10	10W	90x90x90	340.000	Trắng, vàng, trung tính	50

Chip COB siêu sáng.

Thân nhôm đúc liền khối, sơn tĩnh điện cao cấp

Ánh sáng: trắng, vàng

Bảo hành 12 tháng.

ĐÈN PHA LED - MODEL FLE



100% CÔNG SUẤT

Chip led SMD Taiwan.

Nguồn khởi động liền

IP 66: chống bụi, chịu nước.

Vỏ nhôm đúc, tản nhiệt nhanh.

Bảo hành 24 tháng.

Mã Sản phẩm	Công suất	Chiều dài (mm)	Chiều rộng (mm)	Chiều cao (mm)	Đơn giá (vnđ)/cái	Ánh sáng	SL/ Thùng
FLE10	10W	90	70	25	150.000	Trắng, vàng	40
FLE20	20W	105	90	25	190.000		40
FLE30	30W	205	125	30	230.000		20
FLE50	50W	250	150	30	320.000		20
FLE100	100W	290	190	35	500.000		10
FLE150	150W	350	250	40	820.000		10
FLE200	200W	420	320	45	1.120.000		5

ĐÈN PHA LED MODEL SMD



ĐÈN PHA LED MODEL: FLS

100% CÔNG SUẤT

Chip led SMD Taiwan.

IP 66: chống bụi, chịu nước.

Vỏ nhôm đúc, tản nhiệt nhanh.

Bảo hành 24 tháng.

Mã Sản phẩm	Công suất	Chiều dài (mm)	Chiều rộng (mm)	Chiều cao (mm)	Đơn giá (vnđ)/cái	Ánh sáng	SL/ Thùng
FLS10	10W	100	110	35	180.000	Trắng, vàng	30
FLS20	20W	115	135	35	270.000		20
FLS30	30W	155	185	45	390.000		20
FLS50	50W	190	225	50	480.000		20
FLS100	100W	240	285	60	870.000		10
FLS150	150W	285	350	80	1.390.000		10
FLS200	200W	330	470	100	2.360.000		5
FLS300	300W	500	420	85	3.420.000	2	
FLS400	400W	595	395	87	4.100.000	2	
FLS10	10W	100	110	35	240.000	Đỏ, xanh lá, xanh dương	30
FLS20	20W	115	135	35	370.000		20
FLS30	30W	155	185	45	490.000		20
FLS50	50W	190	225	50	590.000		20
FLS10	10W	100	110	35	350.000	Đổi màu, có điều khiển từ xa	30
FLS20	20W	115	135	35	540.000		20
FLS30	30W	155	185	45	740.000		20

ĐÈN PHA LED - MODEL FLX



Mã Sản phẩm	Công suất	Chiều dài (mm)	Chiều rộng (mm)	Chiều cao (mm)	Đơn giá (vnd)/cái	Ánh sáng	SL/Thùng
FLX100	100W	240	280	40	900.000	Trắng, vàng	10
FLX150	150W	270	315	45	1.440.000		5
FLX200	200W	300	345	50	2.440.000		5

Chip Led COB Taiwan. IP66: Chống bụi, chịu nước. Thấu kính độc lập giúp chiếu xa gấp 2 lần. Vô nhôm đúc, tản nhiệt nhanh. Bảo hành 24 tháng.

ĐÈN PHA LED - MODEL FL02



Mã Sản phẩm	Công suất	Chiều dài (mm)	Chiều rộng (mm)	Chiều cao (mm)	Đơn giá (vnd)/cái	Ánh sáng	SL/Thùng
FL100	100W	290	290	80	1.900.000	Trắng, vàng	5
FL150	150W	350	350	90	2.700.000		5
FL200	200W	400	375	120	3.300.000		1
FL250	250W	385	435	120	4.500.000		1
FL300	300W	475	455	140	6.500.000		1

Chip Led Epistar - Taiwan. IP66: Chống bụi, chịu nước. Chuẩn 100% công suất. Vô nhôm đúc, tản nhiệt nhanh. Ánh sáng: Trắng, vàng. Bảo hành 24 tháng.

ĐÈN PHA NĂNG LƯỢNG MẶT TRỜI



Mã Sản phẩm	Công suất	Chiều dài (mm)	Chiều rộng (mm)	Chiều cao (mm)	Đơn giá (vnd)/cái	Ánh sáng	SL/Thùng
FLNL60	60W	165	135	50	900.000	Trắng, vàng	10
FLNL100	100W	190	165	50	1.140.000		8
FLNL200	200W	235	185	50	1.500.000		8
FLNL300	300W	290	230	50	2.100.000		6

Pin lithium siêu bền. LED CHIP siêu sáng.
 Thời gian sạc trời nắng: 5 - 6H. Thời gian sạc trung bình: 10 - 12H.
 Thời gian sử dụng: 12 - 24H. Hệ thống cảm biến ánh sáng thông minh.
 Dễ dàng sử dụng với điều khiển từ xa. Chống bụi, chịu nước: IP66. Bảo hành 02 năm.
 Tấm Panel: Dễ dàng sử dụng, lắp đặt. Chống bụi, chịu nước theo tiêu chuẩn IP66. Bảo hành 02 năm.



ĐÈN NHÀ XƯỞNG



Chip LED Epistar - Taiwan
Góc mở sáng 120.
Ánh sáng: Trắng, vàng.
Bảo hành 24 tháng.

Mã Sản phẩm	Công suất	Kích thước (mm)	Đơn giá (vnd)/cái	Ánh sáng	SL/Thùng
ĐX50	50W	410 x 310	1.400.000	Trắng, vàng	1
ĐX100	100W	500 x 360	2.300.000		1
ĐX150	150W	500 x 420	3.300.000		1

ĐÈN ĐƯỜNG LED



Chip led Epistar - Taiwan.
IP66, thân nhôm đúc, tản nhiệt nhanh..
Quang thông Chip LED: 125 - 135Lm/W.
Ánh sáng: Trắng, vàng.
Bảo hành 24 tháng.

Mã Sản phẩm	Công suất	Chiều dài (mm)	Chiều rộng (mm)	Chiều cao (mm)	Đ.Kính lỗ cột (mm)	Đơn giá (vnd)/cái	Ánh sáng	SL/Thùng
DD30-01	30W	350	150	45	50	700.000	Trắng, vàng	15
DD50-01	50W	500	215	60	50	900.000		6
DD100-01	100W	720	280	80	60	1.700.000		2
DD150-01	150W	850	330	80	60	2.600.000		2

ĐÈN ĐƯỜNG LED - SMD



Chip led Epistar - Taiwan.
IP66, thân nhôm đúc, tản nhiệt nhanh..
Quang thông Chip LED: 100 - 120Lm/W.
Điều chỉnh được góc chiếu sáng.
Ánh sáng: Trắng, vàng.
Bảo hành 24 tháng

Mã Sản phẩm	Công suất	Chiều dài (mm)	Chiều rộng (mm)	Chiều cao (mm)	Đ.Kính lỗ cột (mm)	Đơn giá (vnd)/cái	Ánh sáng	SL/Thùng
DDS30	30W	390	120	50	50	700.000	Trắng, vàng	15
DDS50	50W	470	150	50	50	900.000		10
DDS100	100W	540	175	50	50	1.300.000		10
DDS150	150W	600	195	50	60	1.900.000		10

ĐÈN ĐƯỜNG NĂNG LƯỢNG MẶT TRỜI



Mã Sản phẩm	Công suất	Chiều dài (mm)	Chiều rộng (mm)	Chiều cao (mm)	Kích thước lỗ cột (mm)	Đơn giá (vnd)/cái	Ánh sáng	SL/Thùng
DDNL100	100W	645	195	50	50	1.100.000	Trắng, vàng	5
DDNL150	150W	645	235	55	50	1.440.000		5
DDNL200	200W	765	235	55	50	1.900.000		5
Tay đèn đường		500	160	48	48	100.000		

Pin lithium siêu bền. LED CHIP siêu sáng. Thời gian sạc trời nắng: 5 - 6H. Thời gian sạc trung bình: 10 - 12H. Thời gian sử dụng: 12 - 24H. Hệ thống cảm biến ánh sáng thông minh. Dễ dàng sử dụng với điều khiển từ xa. Chống bụi, chịu nước: IP66. Bảo hành 02 năm.

ĐÈN RỌI NGOÀI TRỜI



Mã Sản phẩm	Công suất	Đường kính ngoài (mm)	Chiều dài (mm)	Đơn giá (vnd)/cái	Ánh sáng	SL/Thùng
RC10	10W	Ø100 x 100	100	420.000	Trắng, vàng	30
RC20	20W	Ø130 x 100	110	650.000		20
RC30	30W	Ø150 x 120	120	810.000		20

Chip led COB - Taiwan - Thân nhôm đúc liền khối, có thấu kính chiếu xa.

Chống bụi, chịu nước theo tiêu chuẩn IP66 - Bảo hành 24 tháng.

ĐÈN RỌI NGOÀI TRỜI CÓ THẤU KÍNH & GƯƠNG CẦU



Mã Sản phẩm	Công suất	Kích thước lắp đặt	Đơn giá (vnd)/cái	Ánh sáng	SL/Thùng
RC10-02	10W	Ø80 x 140	580.000	Trắng, vàng	48

- Chip led COB - Taiwan. Thân nhôm đúc liền khối. Có thấu kính gương cầu chiếu xa. IP66.

- Bảo hành 24 tháng

ĐÈN RỌI CẮM ĐẤT



Mã Sản phẩm	Công suất	Kích thước lắp đặt	Đơn giá (vnd)/cái	Ánh sáng	SL/Thùng
CC5	5W	Ø75 x 100 x 220	190.000	Trắng, vàng	40

- Chip led COB - Taiwan. Thân nhôm đúc liền khối. Chống bụi, chịu nước: IP66

- Bảo hành 12 tháng

ĐÈN RỌI CẮM ĐẤT NĂNG LƯỢNG MẶT TRỜI



Mã Sản phẩm	Công suất	Kích thước lắp đặt	Đơn giá (vnd)/cái	Ánh sáng	SL/Thùng
CCNL7	7W	Ø90 x 120 x 300	270.000	Trắng, vàng, x.dương, x.lá	40

Tấm năng lượng: 5.5V-275mA.

Pin Lithium: 3.7V - 1200mAh

LED: 2835 - 7 x 1W

Chức năng: Tự động sáng khi trời tối

Thời gian sạc: 8-10h

Thời gian hoạt động: 8-12h

Vật liệu: Nhựa ABS siêu bền

Chống bụi, chịu nước theo tiêu chuẩn: Ip65

ĐÈN TƯỜNG KIM CƯƠNG



Mã Sản phẩm	Công suất	Chiều dài (mm)	Chiều rộng (mm)	Chiều cao (mm)	Đơn giá (vnd)/cái	Ánh sáng	SL/Thùng
DTK18-01	18W	250	220	90	550.000	Trắng, vàng	10
DTK18-01	18W	250	220	90	610.000	Đổi màu: 3 màu	10

Chip led Taiwan.

Thân nhôm, Acrylic siêu bóng.

Chống bụi chịu nước theo tiêu chuẩn IP54.

Bảo hành 12 tháng

ĐÈN TƯỜNG NĂNG LƯỢNG MẶT TRỜI



Mã Sản phẩm	Công suất	Chiều dài (mm)	Chiều rộng (mm)	Chiều cao (mm)	Đơn giá (vnd)/cái	Ánh sáng	SL/Thùng
DTNL-2x2	4W	155	98	60.5	260.000	Trắng, vàng	50
DTNL-3x2	6W	205.5	98	60.5	380.000		40

Pin Lithium 3.7V - 2000mAh

Led 5050

Chức năng: tự động sáng khi trời tối.

Thời gian sạc: 8 - 10h

Thời gian hoạt động: 8 - 12h

Vật liệu: Nhựa ABS siêu bền

Chống bụi, chịu nước tiêu chuẩn Ip65

Bảo hành: 12 tháng

ĐÈN TƯỜNG 1 ĐẦU

ĐÈN TƯỜNG 1 ĐẦU - THÁP EIFFEL



Mã sản phẩm	Công suất	Đường kính ngoài	Chiều cao (mm)	Đơn giá	Ánh sáng	SL/Thùng
DTU-TH-01	6W	ø90	155	360.000	Trắng, vàng	10
DTU-TH-01	6W	ø90	155	370.000	Xanh lá, xanh dương	10
DTU-TH-01	6W	ø90	155	390.000	Đổi màu: 3 màu	10

Chip led Taiwan. Thân nhôm, Acrylic siêu bóng. Chống bụi, chống ẩm: Ip54. Bảo hành 12 tháng

ĐÈN TƯỜNG 1 ĐẦU - ĐỊA CẦU



Mã sản phẩm	Công suất	Đường kính ngoài	Chiều cao (mm)	Đơn giá	Ánh sáng	SL/Thùng
DTU-ĐC-01	6W	ø90	155	360.000	Trắng, vàng	10
DTU-ĐC-01	6W	ø90	155	370.000	Xanh lá, xanh dương	10
DTU-ĐC-01	6W	ø90	155	390.000	Đổi màu: 3 màu	10

Chip led Taiwan. Thân nhôm, Acrylic siêu bóng. Chống bụi, chống ẩm: Ip54. Bảo hành 12 tháng

ĐÈN TƯỜNG 1 ĐẦU - GIỌT NƯỚC



Mã sản phẩm	Công suất	Đường kính ngoài	Chiều cao (mm)	Đơn giá	Ánh sáng	SL/Thùng
DTU-GN-01	6W	ø90	155	360.000	Trắng, vàng	10
DTU-GN-01	6W	ø90	155	370.000	Xanh lá, xanh dương	10
DTU-GN-01	6W	ø90	155	390.000	Đổi màu: 3 màu	10

Chip led Taiwan. Thân nhôm, Acrylic siêu bóng. Chống bụi, chống ẩm: Ip54. Bảo hành 12 tháng

ĐÈN TƯỜNG 1 ĐẦU - KIM CƯƠNG



Mã sản phẩm	Công suất	Đường kính ngoài	Chiều cao (mm)	Đơn giá	Ánh sáng	SL/Thùng
DTU-KC-01	6W	ø90	155	360.000	Trắng, vàng	10
DTU-KC-01	6W	ø90	155	370.000	Xanh lá, xanh dương	10
DTU-KC-01	6W	ø90	155	390.000	Đổi màu: 3 màu	10

Chip led Taiwan. Thân nhôm, Acrylic siêu bóng. Chống bụi, chống ẩm: Ip54. Bảo hành 12 tháng

ĐÈN TƯỜNG 2 ĐẦU - THÂN SƠN MÀU ĐEN

ĐÈN TƯỜNG 2 ĐẦU - THÁP EIFFEL



Mã sản phẩm	Công suất	Đường kính ngoài	Chiều cao (mm)	Đơn giá	Ánh sáng	SL/Thùng
DTU-TH-02	12W	ø90	210	510.000	Trắng, vàng	10
DTU-TH-02	12W	ø90	210	530.000	Xanh lá, xanh dương	10
DTU-TH-02	12W	ø90	210	550.000	Đổi màu: 3 màu	10

Chip led Taiwan. Thân nhôm, Acrylic siêu bóng. Chống bụi, chống ẩm: Ip54. Bảo hành 12 tháng

ĐÈN TƯỜNG 2 ĐẦU - ĐỊA CẦU



Mã sản phẩm	Công suất	Đường kính ngoài	Chiều cao (mm)	Đơn giá	Ánh sáng	SL/Thùng
DTU-ĐC-02	12W	ø90	210	510.000	Trắng, vàng	10
DTU-ĐC-02	12W	ø90	210	530.000	Xanh lá, xanh dương	10
DTU-ĐC-02	12W	ø90	210	550.000	Đổi màu: 3 màu	10

Chip led Taiwan. Thân nhôm, Acrylic siêu bóng. Chống bụi, chống ẩm: Ip54. Bảo hành 12 tháng

ĐÈN TƯỜNG 2 ĐẦU - GIỌT NƯỚC



Mã sản phẩm	Công suất	Đường kính ngoài	Chiều cao (mm)	Đơn giá	Ánh sáng	SL/Thùng
DTU-GN-02	12W	ø90	210	510.000	Trắng, vàng	10
DTU-GN-02	12W	ø90	210	530.000	Xanh lá, xanh dương	10
DTU-GN-02	12W	ø90	210	550.000	Đổi màu: 3 màu	10

Chip led Taiwan. Thân nhôm, Acrylic siêu bóng. Chống bụi, chống ẩm: Ip54. Bảo hành 12 tháng

ĐÈN TƯỜNG 2 ĐẦU - KIM CƯƠNG



Mã sản phẩm	Công suất	Đường kính ngoài	Chiều cao (mm)	Đơn giá	Ánh sáng	SL/Thùng
DTU-KC-02	12W	ø90	210	510.000	Trắng, vàng	10
DTU-KC-02	12W	ø90	210	530.000	Xanh lá, xanh dương	10
DTU-KC-02	12W	ø90	210	550.000	Đổi màu: 3 màu	10

Chip led Taiwan. Thân nhôm, Acrylic siêu bóng. Chống bụi, chống ẩm: Ip54. Bảo hành 12 tháng

ĐÈN TƯỜNG 2 ĐẦU - THÂN SƠN MÀU ĐỒNG

ĐÈN TƯỜNG 2 ĐẦU - THÁP EIFFEL



Mã sản phẩm	Công suất	Đường kính ngoài	Chiều cao (mm)	Đơn giá	Ánh sáng	SL/Thùng
DTU-TH-03	12W	ø90	210	520.000	Trắng, vàng	10
DTU-TH-03	12W	ø90	210	540.000	Xanh lá, xanh dương	10
DTU-TH-03	12W	ø90	210	560.000	Đổi màu: 3 màu	10

Chip led Taiwan. Thân nhôm, Acrylic siêu bóng. Chống bụi, chống ẩm: Ip54. Bảo hành 12 tháng

ĐÈN TƯỜNG 2 ĐẦU - ĐỊA CẦU



Mã sản phẩm	Công suất	Đường kính ngoài	Chiều cao (mm)	Đơn giá	Ánh sáng	SL/Thùng
DTU-ĐC-03	12W	ø90	210	520.000	Trắng, vàng	10
DTU-ĐC-03	12W	ø90	210	540.000	Xanh lá, xanh dương	10
DTU-ĐC-03	12W	ø90	210	560.000	Đổi màu: 3 màu	10

Chip led Taiwan. Thân nhôm, Acrylic siêu bóng. Chống bụi, chống ẩm: Ip54. Bảo hành 12 tháng

ĐÈN TƯỜNG 2 ĐẦU - GIỌT NƯỚC



Mã sản phẩm	Công suất	Đường kính ngoài	Chiều cao (mm)	Đơn giá	Ánh sáng	SL/Thùng
DTU-GN-03	12W	ø90	210	520.000	Trắng, vàng	10
DTU-GN-03	12W	ø90	210	540.000	Xanh lá, xanh dương	10
DTU-GN-03	12W	ø90	210	560.000	Đổi màu: 3 màu	10

Chip led Taiwan. Thân nhôm, Acrylic siêu bóng. Chống bụi, chống ẩm: Ip54. Bảo hành 12 tháng

ĐÈN TƯỜNG 2 ĐẦU - KIM CƯƠNG



Mã sản phẩm	Công suất	Đường kính ngoài	Chiều cao (mm)	Đơn giá	Ánh sáng	SL/Thùng
DTU-KC-03	12W	ø90	210	520.000	Trắng, vàng	10
DTU-KC-03	12W	ø90	210	540.000	Xanh lá, xanh dương	10
DTU-KC-03	12W	ø90	210	560.000	Đổi màu: 3 màu	10

Chip led Taiwan. Thân nhôm, Acrylic siêu bóng. Chống bụi, chống ẩm: Ip54. Bảo hành 12 tháng



ĐÈN CỘT 2 ĐẦU - THÂN SƠN MÀU ĐEN

ĐÈN CỘT 2 ĐẦU - THÁP EIFFEL



Mã sản phẩm	Công suất	Chiều dài (mm)	Chiều rộng (mm)	Chiều cao (mm)	Đơn giá	Ánh sáng	SL/Thùng
DCO - TH - 02	12W	270	165	130	570.000	Trắng, vàng	10
DCO - TH - 02	12W	270	165	130	590.000	Xanh lá, xanh dương	10
DCO - TH - 02	12W	270	165	130	610.000	Đổi màu: 3 màu	10

Chip led Taiwan. Thân nhôm, Acrylic siêu bóng. Chống bụi, chống ẩm: Ip54. Bảo hành 12 tháng

ĐÈN CỘT 2 ĐẦU - ĐỊA CẦU



Mã sản phẩm	Công suất	Chiều dài (mm)	Chiều rộng (mm)	Chiều cao (mm)	Đơn giá	Ánh sáng	SL/Thùng
DCO - DC - 02	12W	270	165	130	570.000	Trắng, vàng	10
DCO - DC - 02	12W	270	165	130	590.000	Xanh lá, xanh dương	10
DCO - DC - 02	12W	270	165	130	610.000	Đổi màu: 3 màu	10

Chip led Taiwan. Thân nhôm, Acrylic siêu bóng. Chống bụi, chống ẩm: Ip54. Bảo hành 12 tháng

ĐÈN CỘT 2 ĐẦU - GIỌT NƯỚC



Mã sản phẩm	Công suất	Chiều dài (mm)	Chiều rộng (mm)	Chiều cao (mm)	Đơn giá	Ánh sáng	SL/Thùng
DCO - GN - 02	12W	270	165	130	570.000	Trắng, vàng	10
DCO - GN - 02	12W	270	165	130	590.000	Xanh lá, xanh dương	10
DCO - GN - 02	12W	270	165	130	610.000	Đổi màu: 3 màu	10

Chip led Taiwan. Thân nhôm, Acrylic siêu bóng. Chống bụi, chống ẩm: Ip54. Bảo hành 12 tháng

ĐÈN CỘT 2 ĐẦU - KIM CƯƠNG



Mã sản phẩm	Công suất	Chiều dài (mm)	Chiều rộng (mm)	Chiều cao (mm)	Đơn giá	Ánh sáng	SL/Thùng
DCO - KC - 02	12W	270	165	130	570.000	Trắng, vàng	10
DCO - KC - 02	12W	270	165	130	590.000	Xanh lá, xanh dương	10
DCO - KC - 02	12W	270	165	130	610.000	Đổi màu: 3 màu	10

Chip led Taiwan. Thân nhôm, Acrylic siêu bóng. Chống bụi, chống ẩm: Ip54. Bảo hành 12 tháng

ĐÈN CỘT 2 ĐẦU - THÂN SƠN MÀU ĐỎNG

ĐÈN CỘT 2 ĐẦU - THÁP EIFFEL



Mã sản phẩm	Công suất	Chiều dài (mm)	Chiều rộng (mm)	Chiều cao (mm)	Đơn giá	Ánh sáng	SL/Thùng
DCO - TH - 03	12W	270	165	130	590.000	Trắng, vàng	10
DCO - TH - 03	12W	270	165	130	610.000	Xanh lá, xanh dương	10
DCO - TH - 03	12W	270	165	130	630.000	Đổi màu: 3 màu	10

Chip led Taiwan. Thân nhôm, Acrylic siêu bóng. Chống bụi, chống ẩm: Ip54. Bảo hành 12 tháng

ĐÈN CỘT 2 ĐẦU - ĐỊA CẦU



Mã sản phẩm	Công suất	Chiều dài (mm)	Chiều rộng (mm)	Chiều cao (mm)	Đơn giá	Ánh sáng	SL/Thùng
DCO - DC - 03	12W	270	165	130	590.000	Trắng, vàng	10
DCO - DC - 03	12W	270	165	130	610.000	Xanh lá, xanh dương	10
DCO - DC - 03	12W	270	165	130	630.000	Đổi màu: 3 màu	10

Chip led Taiwan. Thân nhôm, Acrylic siêu bóng. Chống bụi, chống ẩm: Ip54. Bảo hành 12 tháng

ĐÈN CỘT 2 ĐẦU - GIỌT NƯỚC



Mã sản phẩm	Công suất	Chiều dài (mm)	Chiều rộng (mm)	Chiều cao (mm)	Đơn giá	Ánh sáng	SL/Thùng
DCO - GN - 03	12W	270	165	130	590.000	Trắng, vàng	10
DCO - GN - 03	12W	270	165	130	610.000	Xanh lá, xanh dương	10
DCO - GN - 03	12W	270	165	130	630.000	Đổi màu: 3 màu	10

Chip led Taiwan. Thân nhôm, Acrylic siêu bóng. Chống bụi, chống ẩm: Ip54. Bảo hành 12 tháng

ĐÈN CỘT 2 ĐẦU - KIM CƯƠNG



Mã sản phẩm	Công suất	Chiều dài (mm)	Chiều rộng (mm)	Chiều cao (mm)	Đơn giá	Ánh sáng	SL/Thùng
DCO - KC - 03	12W	270	165	130	590.000	Trắng, vàng	10
DCO - KC - 03	12W	270	165	130	610.000	Xanh lá, xanh dương	10
DCO - KC - 03	12W	270	165	130	630.000	Đổi màu: 3 màu	10

Chip led Taiwan. Thân nhôm, Acrylic siêu bóng. Chống bụi, chống ẩm: Ip54. Bảo hành 12 tháng

ĐÈN TƯỜNG 2 ĐẦU VUÔNG - THÂN SƠN MÀU ĐEN



Mã sản phẩm	Công suất	Chiều dài (mm)	Chiều rộng (mm)	Chiều cao (mm)	Đơn giá	Ánh sáng	SL/Thùng
DTV-DE-02	12W	300	150	90	550.000	Trắng, vàng	10
DTV-DE-02	12W	300	150	90	560.000	Xanh lá, xanh dương	10
DTV-DE-02	12W	300	150	90	580.000	Đổi màu: 3 màu	10

Chip led Taiwan. Thân nhôm, Acrylic siêu bóng. Chống bụi, chống ẩm: Ip54. Bảo hành 12 tháng

ĐÈN TƯỜNG 2 ĐẦU VUÔNG - THÂN SƠN MÀU ĐỒNG



Mã sản phẩm	Công suất	Chiều dài (mm)	Chiều rộng (mm)	Chiều cao (mm)	Đơn giá	Ánh sáng	SL/Thùng
DTV-DO-03	12W	300	150	90	560.000	Trắng, vàng	10
DTV-DO-03	12W	300	150	90	570.000	Xanh lá, xanh dương	10
DTV-DO-03	12W	300	150	90	590.000	Đổi màu: 3 màu	10

Chip led Taiwan. Thân nhôm, Acrylic siêu bóng. Chống bụi, chống ẩm: Ip54. Bảo hành 12 tháng

ĐÈN ÂM TƯỜNG - CẦU THANG



ÂM TƯỜNG MẶT PHẶNG



Mã Sản phẩm	Công suất	Chiều dài (mm)	Chiều rộng (mm)	Chiều cao (mm)	Đơn giá (vnd)/cái	Ánh sáng	SL/Thùng
ATU-01	3W	170	70	55	170.000	Trắng, vàng	50

Chip led Taiwan.

Chống bụi, chịu nước: IP65

Thân nhôm đúc, mặt thép.

Bảo hành 12 tháng.

ÂM TƯỜNG MẶT LỖM NHÔM ĐÚC



Mã Sản phẩm	Công suất	Chiều dài (mm)	Chiều rộng (mm)	Chiều cao (mm)	Đơn giá (vnd)/cái	Ánh sáng	SL/Thùng
ATU-02	3W	150	71	60	240.000	Trắng, vàng	50

Chip led Taiwan.

Chống bụi, chịu nước: IP65.

Thân nhôm, mặt nhôm đúc.

Bảo hành 12 tháng.























ĐÈN CHỈ DẪN & ĐÈN SỰ CỐ

- ĐÈN SỰ CỐ: Thiết kế theo tiêu chuẩn. Kiểu dáng đẹp. Pin dung lượng cao: 120p. Tự động sáng khi có sự cố. Bảo hành 24 tháng.

- ĐÈN CHỈ DẪN: Thân nhôm, mặt kính. Bảo hành 24 tháng.

Số TT	Mô tả Sản phẩm	Mã Sản phẩm	Hình ảnh sản phẩm	Công suất	Chiều dài (mm)	Chiều rộng (mm)	Chiều cao (mm)	Đơn giá (vnđ)/cái	Ánh sáng	SL/Thùng
01	Đèn chỉ dẫn: Hướng trái	ET - 01 MẶT		3W	350	25	145	150.000	Trắng	50
02	Đèn chỉ dẫn: Hướng phải	EP - 01 MẶT		3W	350	25	145	150.000	Trắng	50
03	Đèn chỉ dẫn: Hướng phải	EP - 02 MẶT		3W	350	25	145	160.000	Trắng	50
04	Đèn chỉ dẫn: Hướng lên	EL - 01 MẶT		3W	350	25	145	150.000	Trắng	50
05	Đèn chỉ dẫn: Hướng xuống	EX - 01 MẶT		3W	350	25	145	150.000	Trắng	50
06	Đèn chỉ dẫn: Hướng trái, phải	ETP - 01 MẶT		3W	350	25	145	150.000	Trắng	50
07	Đèn chỉ dẫn: Hướng trái, phải	ETP - 02 MẶT		3W	350	25	145	160.000	Trắng	50
08	Đèn chỉ dẫn: vào trong	EVT - 01 MẶT		3W	350	25	145	150.000	Trắng	50
09	Đèn chỉ dẫn: vào trong	EVT - 02 MẶT		3W	350	25	145	160.000	Trắng	50
10	Đèn chỉ dẫn: đi xuống cầu thang	ECX - 01 MẶT		3W	350	25	145	150.000	Trắng	50
11	Đèn chỉ dẫn: đi lên cầu thang	ECL - 01 MẶT		3W	350	25	145	150.000	Trắng	50
12	Đèn chỉ dẫn: lối thoát	E - 01 MẶT		3W	350	25	145	150.000	Trắng	50
13	Đèn chỉ dẫn: lối thoát	E - 02 MẶT		3W	350	25	145	160.000	Trắng	50
14	Đèn chỉ dẫn: nhà vệ sinh	TL - 01 MẶT		3W	350	25	145	150.000	Trắng	50
15	Đèn chỉ dẫn: vệ sinh nam	TLA-01 MẶT		3W	350	25	145	150.000	Trắng	50
16	Đèn chỉ dẫn: vệ sinh nữ	TLU-01 MẶT		3W	350	25	145	150.000	Trắng	50
17	Đèn sự cố	SC - 01		3W	255	40	230	230.000	Trắng	50
18	Đèn sự cố	SC - 02		3W	270	75	270	430.000	Trắng	50



ĐÈN CHỈ DẪN - MẶT MICA DẪN SÁNG

- Thiết kế cửa tương lai.
- Thân nhôm, mặt mica xuyên sáng.
- Thời gian sạc: 20h - 24h
- Pin dung lượng cao: 1.2V - 800 mAh
- Sử dụng liên tục > 120p khi mất điện hoặc có sự cố.
- Bảo hành 24 tháng

SỐ TT	Mô tả Sản phẩm	Mã Sản phẩm	Hình ảnh sản phẩm	Công suất	Chiều dài (mm)	Chiều rộng (mm)	Chiều cao (mm)	Đơn giá (vnd)/cái	Ánh sáng	SL/ Thùng
01	Đèn chỉ dẫn: Hướng trái	M - ET - 01		3W	370	25	200	410.000	Trắng	20
02	Đèn chỉ dẫn: Hướng phải	M - EP - 01		3W	370	25	200	410.000	Trắng	20
03	Đèn chỉ dẫn: Hướng phải	M - EP - 02		3W	370	25	200	430.000	Trắng	20
04	Đèn chỉ dẫn: Hướng lên	M - EL - 01		3W	370	25	200	410.000	Trắng	20
05	Đèn chỉ dẫn: Hướng xuống	M - EX - 01		3W	370	25	200	410.000	Trắng	20
06	Đèn chỉ dẫn: Hướng trái, phải	M - ETP - 01		3W	370	25	200	410.000	Trắng	20
07	Đèn chỉ dẫn: Hướng trái, phải	M - ETP - 02		3W	370	25	200	430.000	Trắng	20
08	Đèn chỉ dẫn: vào trong	M - EVT - 01		3W	370	25	200	410.000	Trắng	20
09	Đèn chỉ dẫn: vào trong	M - EVT - 02		3W	370	25	200	430.000	Trắng	20
10	Đèn chỉ dẫn: đi xuống cầu thang	M - ECX - 01		3W	370	25	200	410.000	Trắng	20
11	Đèn chỉ dẫn: đi lên cầu thang	M - ELC - 01		3W	370	25	200	410.000	Trắng	20
12	Đèn chỉ dẫn: lối thoát	M - E - 01		3W	370	25	200	410.000	Trắng	20
13	Đèn chỉ dẫn: lối thoát	M - E - 02		3W	370	25	200	430.000	Trắng	20
14	Đèn chỉ dẫn: nhà vệ sinh	M - TL - 01		3W	370	25	200	410.000	Trắng	20
15	Đèn chỉ dẫn: vệ sinh nam	M - TLA - 01		3W	370	25	200	410.000	Trắng	20
16	Đèn chỉ dẫn: vệ sinh nữ	M - TLU - 01		3W	370	25	200	410.000	Trắng	20

DÂY ĐÈN TRANG TRÍ



Mã sản phẩm	Kích thước	Đơn giá (vnd)/m	Công suất	SL/Thùng
DTT5M-01	5m/10 đui	200.000	700W	20pcs
DTT7.5M-01	7.5m/ 15 đui	290.000	700W	15pcs
DTT10M-01	10m/20 đui	400.000	700W	10pcs

- Thiết kế đơn giản dễ sử dụng với đầu cắm & đầu nối.
- Công suất 700W

- Đa dạng kích thước.
- Bảo hành 12 tháng.

LED DÂY 3014



Mã sản phẩm	Kích thước	Đơn giá (vnd)/m	Ánh sáng	SL/Thùng
LD14 - 72	100m/cuộn	21.000	4 màu	100m/cuộn
LD14 - 120		21.000	Trắng, vàng, x.dương, x.lá, đỏ	100m/cuộn

Độ sáng cao. Sử dụng ngoài trời. Ld14 - 120: 120 chip led/m, 100m/cuộn .

LED DÂY 2835



Mã sản phẩm	Kích thước	Đơn giá (vnd)/m	Ánh sáng	SL/Thùng
LD35 - 120 (02 hàng)	100m/cuộn - Mặt dây 13mm	26.000	Trắng, vàng	100m/cuộn
		27.000	Xanh dương	100m/cuộn
		28.000	Đỏ, xanh lá	100m/cuộn
LD35 - 180 (02 hàng)	100m/cuộn - Mặt dây 17mm	52.000	Trắng, vàng	100m/cuộn
LD35R - 180 (03 hàng)	100m/cuộn - Mặt dây 15.5mm	34.000	Trắng, vàng	100m/cuộn
LD35 - 180 (03 hàng)	100m/cuộn - Mặt dây 17mm	62.000	Trắng, vàng	100m/cuộn
		64.000	Xanh lá, xanh dương	100m/cuộn
LD35-96 (02 hàng)	100m/cuộn - Mặt dây 12 mm	28.000	06 mẫu nháy	100m/cuộn

Độ sáng cao, sử dụng ngoài trời, sử dụng chip led 2835

LED DÂY 5730 - 120: ĐỔI MÀU



Mã sản phẩm	Kích thước	Đơn giá (vnd)/m	Ánh sáng	SL/Thùng
LD 5730 - 120	100m/cuộn	56.000	Đổi màu: Trắng, vàng, trung tính	100m/cuộn

Đổi màu: 03 màu ánh sáng: trắng, vàng, trung tính. Sử dụng ngoài trời. 120 chip led/m, 100m/cuộn, 02 chip/hàng.

Hình ảnh	Mã sản phẩm	Loại hàng	Công suất tối đa	Đơn giá (vnd)/m
	NLD14-40M	Nguồn Led dây 3014 - 120L	200W	14.000
	NLD2835-50M-02	Nguồn Led dây 2835	300W	26.000
	NLD30-120-50M	Nguồn led dây 5730-120 đổi màu	300W	60.000
	NLD-DN-01	Nguồn led dây đa năng 2 chân cắm	300W	26.000
	DKL120-01	Điều khiển liên cho Led dây 3014-120 - loại chân nhỏ	200W	40.000
	DKL240-01	Điều khiển liên cho Led dây loại chân to	300W	44.000
	DKL60	Điều khiển mẫu: liên sử dụng cho dây 5050 RGB	300W	70.000
	DKKD5050	Điều khiển mẫu: không dây - Sử dụng cho dây 5050 RGB	300W	190.000

LED THANH 5730



Mã sản phẩm	Kích thước	Đơn giá (vnd)/m	Ánh sáng	SL/Thùng
LT30-1M	1m/thanh	70.000	Trắng, vàng, trung tính	200
LT30-0.5M	0.5m/thanh	50.000		200
				200

Chip 5730 - 02 hàng siêu sáng. Điện áp: 220V. Sử dụng trang trí nội thất, khe hở sáng.
 144chip led/m & 72 chip led/0.5m, 02 chip/hàng. Dễ dàng nối tiếp các thanh với nhau nhưng không quá 05 thanh.

LED THANH 5730 - DC-12V



Mã sản phẩm	Kích thước	Công suất/m	Đơn giá (vnd)/m	Ánh sáng	SL/Thùng
LT30DC-1M	1M/thanh	13W	44.000	Trắng, vàng, trung tính	10 thanh/block

Chip 5730 - siêu sáng, 144 chip led/m, 02 chip/hàng.
 Dễ dàng nối tiếp các thanh với nhau nhưng không quá 05 thanh. Bảo hành 12 tháng.

LED DÁN 2835 - DC-12V



Mã sản phẩm	Kích thước	Công suất/m	Đơn giá (vnd/cuộn)	Ánh sáng	SL/Thùng
LDA35 - 120	5M/Cuộn	12W	160.000	Trắng, vàng, trung tính	5M/cuộn
LDA35 - 240	5M/Cuộn	18W	260.000	Trắng, vàng, trung tính	5M/cuộn

Chip 2835-siêu sáng, 120 & 240 chip led/m. Dễ dàng nối tiếp nhưng không quá 05m. Bảo hành 12 tháng.

NGUỒN KHỞI ĐỘNG DC12V



Mã sản phẩm	Công suất (W)	Đơn giá (vnd)/m	SL/Thùng
N5A	5A - 60W	160.000	1
N8.5A	8.5A - 100W	230.000	1
N12.5A	12.5A - 150W	260.000	1
N16.5A	16.5A - 200W	290.000	1
N20A	20A - 250W	370.000	1
N30A	30A - 360W	440.000	1

Đầu vào: AC 110 - 220V. Đầu ra: DC12V. Bảo hành 12 tháng.

NGUỒN KHỞI ĐỘNG DC 12V - IP43



Mã sản phẩm	Công suất (W)	Đơn giá (vnd)/m	SL/Thùng
NT16.5A	16.5A - 200W	280.000	60
NT25A	25A - 300W	310.000	40
NT33.3A	33.3A - 400W	340.000	40
NT40A	40A - 500W	440.000	30

AC: 150 - 265V - Chống bụi chịu nước theo tiêu chuẩn IP43. Bảo hành 12 tháng.

NGUỒN KHỞI ĐỘNG DC12V DẠNG THANH



Mã sản phẩm	Công suất (W)	Đơn giá (vnd)/m	SL/Thùng
ND2A	24W	80.000	200
ND3A	36W	110.000	100
ND4A	48W	140.000	100
ND5A	60W	180.000	100
ND6A	72W	200.000	100

Đầu vào: AC 110 - 220V. Đầu ra: DC12V. Bảo hành 12 tháng.

CẢM BIẾN VỖ TAY BẬT - TẮT



Mã Sản phẩm	Công suất	Kích thước (mm)	Đơn giá (vnd)/cái	Màu sắc	SL/Thùng
CBVT	60W	Ø140 x 35	150.000	Vỏ trắng	200

Đầu vào: DC12V. Đầu ra: DC12V - 5A/Max 60W. Chiều dài dây: 70cm. Khoảng cách cảm biến: 1 - 5cm. Lắp nổi, âm.
 Bảo hành 12 tháng.

CẢM BIẾN ĐÓNG MỖ BẬT - TẮT



Mã Sản phẩm	Công suất	Kích thước (mm)	Đơn giá (vnd)/cái	Màu sắc	SL/Thùng
CBDM	60W	Ø140 x 35	150.000	Vỏ trắng	200

Đầu vào: DC12V. Đầu ra: DC12V - 5A/Max 60W. Chiều dài dây: 70cm. Khoảng cách cảm biến: 1 - 5cm. Lắp nổi, âm.
 Bảo hành 12 tháng.

QUẠT TRẦN - DC MOTOR

- Thiết kế hiện đại tinh tế.

- Động cơ DC công nghệ mới siêu tiết kiệm.

- Công suất: 38W

- 04 Chế độ hẹn giờ - 05 cấp độ gió.

- Điều hòa không khí với 05 cấp độ gió đảo chiều.

- Đèn LED siêu sáng 24W với 3 chế độ ánh sáng: Trắng, vàng, trung tính.

- Cánh bằng nhựa ABS siêu bền.

- Bảo hành 24 tháng.

QT01-N-01 - Nâu cà phê



QT01-B-01 - Bạc kiêu sa



QT01-T-01 - Trắng sang trọng



Model	Đơn giá	Sải cánh (mm)	Tốc độ	Vòng quay	Công suất (W)	Lưu lượng gió (m3/phút)	Độ ồn (d/B)	SL/ Thùng
QT01-N-01	5.100.000	1320	1	88	5	75	28	1
QT01-B-01	5.100.000		2	116	8	100	30	1
QT01-T-01	4.700.000		3	135	14	126	38	1
			4	163	21	152	45	1
			5	180	38	188	48	1

QT02-G-01 - Gỗ phong cách



QT02-T-01 - Trắng sang trọng



QT03-G-01 - Gỗ phong cách



QT03-T-01 - Trắng sang trọng



Model	Đơn giá	Sải cánh (mm)	Tốc độ	Vòng quay	Công suất (W)	Lưu lượng gió (m3/phút)	Độ ồn (d/B)	SL/ Thùng
QT02-G-01	6.500.000	1524	1	78	5	75	25	1
QT02-T-01	5.900.000		2	99	8	100	30	1
QT03-G-01	6.300.000		3	115	14	125	38	1
			4	138	22	150	45	1
QT03-T-01	5.700.000		5	160	38	183	48	1

QT04-N-01 - Nâu cà phê



QT04-G-01 - Gỗ phong cách



QT04-T-01 - Trắng sang trọng



Model	Đơn giá	Sải cánh (mm)	Tốc độ	Vòng quay	Công suất (W)	Lưu lượng gió (m3/phút)	Độ ồn (d/B)	SL/ Thùng
QT04-N-01	4.900.000	1370	1	81	5	77	28	1
QT04-G-01	5.100.000		2	101	9	102	30	1
			3	119	14	128	38	1
QT04-T-01	4.700.000		4	139	21	155	45	1
			5	165	38	190	48	1



QT09-T-01 - Trắng sang trọng



QT09-G-01 - Gỗ phong cách



QT09-G-02 - Gỗ tự nhiên



Model	Đơn giá	Sải cánh (mm)	Tốc độ	Vòng quay	Công suất (W)	Lưu lượng gió (m3/phút)	Độ ồn (đ/B)	SL/Thùng
QT09-T-01	3.800.000	1420	1	115	6	93	30	1
			2	142	9	113	33	
QT09-G-01	4.400.000		3	170	16	172	35	1
			4	195	24	215	37	
QT09-G-02	4.500.000		5	225	35	255	43	1

QT10-T- Trắng sang trọng



QT10-TS - Trắng sứ đẳng cấp



QT10-VD - Đồng ánh vàng



Model	Đơn giá	Sải cánh (mm)	Tốc độ	Vòng quay	Công suất (W)	Lưu lượng gió (m3/phút)	Độ ồn (đ/B)	SL/Thùng
QT10 - T	4.300.000	1420	1	102	6.6	100	37.2	1
			2	128	10.8	130	38	
QT10 - TS	4.400.000		3	151	15.9	165	40	1
			4	171	21.5	200	42	
QT10 - VD	4.500.000		5	190	29.7	230	44	
			6	207	38	263	47.4	1



Model	Đơn giá	Sải cánh (mm)	Tốc độ	Vòng quay	Công suất (W)	Lưu lượng gió (m3/phút)	Độ ồn (đ/B)	SL/Thùng
QT07-T-01	3.700.000	1450	1	75	16	80	30	1
			2	105	25	105	34	
QT07-G-01	4.300.000		3	125	33	135	37	1
			4	150	42	185	38	
QT07-G-02	4.400.000		5	195	80	220	45	

QUẠT TRẦN - DC MOTOR

- Thiết kế hiện đại, tinh tế.
- Động cơ DC công nghệ mới siêu tiết kiệm.
- 06 cánh siêu mát.
- Công suất: 50W
- 05 chế độ hẹn giờ - 06 cấp độ gió.
- Đèn led siêu sáng 22W.
- Cánh bằng nhựa ABS siêu bền.
- Điều hòa không khí với 06 cấp độ gió đảo chiều.
- Bảo hành 24 tháng.

QT12 - SẢI CẢNH 1370mm



Model	Đơn giá	Sải cánh (mm)	Tốc độ	Vòng quay	Công suất (W)	Lưu lượng gió (m3/phút)	Độ ồn (đ/B)	SL/Thùng
QT12-T	3.700.000	1370	1	70	5	110	34.2	1
			2	90	8.5	140	35	
QT12-N	3.900.000		3	110	14	175	37	1
			4	130	21.5	218	39	
QT12-G-01	4.200.000		5	152	34.5	248	41	
		6	172	50	275	44.4		

QT13 - SẢI CẢNH 1670mm



Model	Đơn giá	Sải cánh (mm)	Tốc độ	Vòng quay	Công suất (W)	Lưu lượng gió (m3/phút)	Độ ồn (đ/B)	SL/Thùng
QT13-T	4.100.000	1670	1	70	5	120	34.2	1
			2	85	8.5	145	35	
QT13-N	4.300.000		3	105	14	180	37	1
			4	120	21.6	210	39	
QT13-G-01	4.600.000		5	140	34	250	41	
			6	160	50	295	44.4	

QUẠT TRẦN - DC MOTOR

- Thiết kế hiện đại tinh tế.
- Động cơ DC công nghệ mới siêu tiết kiệm.
- Công suất: 35W
- 04 Chế độ hẹn giờ - 05 cấp độ gió.
- Điều hòa không khí với 05 cấp độ gió đảo chiều.
- Cánh bằng nhựa ABS siêu bền.
- Bảo hành 24 tháng.

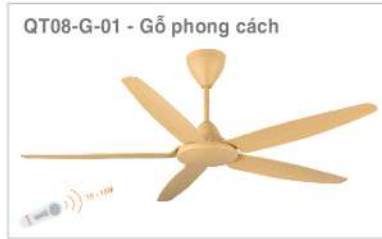

Model	Đơn giá	Sải cánh (mm)	Tốc độ	Vòng quay	Công suất (W)	Lưu lượng gió (m3/phút)	Độ ồn (đ/B)	SL/ Thùng
QT08-T-01	2.900.000	1420	1	115	6	93	30	1
QT08-G-01	3.500.000		2	142	9	113	33	1
QT08-G-02	3.600.000		3	170	16	172	35	1
			4	195	24	215	37	1
			5	225	35	255	43	1

QUẠT TRẦN - AC MOTOR

- Thiết kế hiện đại tinh tế.
- Động cơ AC công nghệ mới siêu tiết kiệm
- Công suất: 80W
- 05 Chế độ hẹn giờ (QT05) - 05 cấp độ gió.
- Cánh bằng nhựa ABS siêu bền (QT05)
- Cánh bằng thép sơn tĩnh điện siêu bền (QT06)
- Bảo hành 24 tháng.

QT05 - ĐIỀU KHIỂN TỪ XA



Model	Đơn giá	Sải cánh (mm)	Tốc độ	Vòng quay	Công suất (W)	Lưu lượng gió (m3/phút)	Độ ồn (đ/B)	SL/ Thùng
QT05-T-01	2.600.000	1350	1	90	16	80	25	1
QT05-N-01	2.660.000		2	130	25	105	30	1
QT05-G-01	3.000.000		3	152	34	127	35	1
QT05-G-02	3.300.000		4	185	46	150	38	1
			5	232	80	185	43	1

QT05HS - HỘP SỐ



Model	Đơn giá	Sải cánh (mm)	Tốc độ	Vòng quay	Công suất (W)	Lưu lượng gió (m3/phút)	Độ ồn (đ/B)	SL/ Thùng
QT05-T-01	2.380.000	1350	1	90	16	80	25	1
QT05-N-01	2.440.000		2	130	25	105	30	1
QT05-G-01	2.780.000		3	152	34	127	35	1
QT05-G-02	3.080.000		4	185	46	150	38	1
			5	232	80	185	43	1



Model	Đơn giá	Sải cánh (mm)	Tốc độ	Vòng quay	Công suất (W)	Lưu lượng gió (m ³ /phút)	Độ ồn (đ/B)	SL/Thùng
QT06-T-01	1.710.000	1420	1	123	26	100	45	1
QT06-D-01	1.740.000		2	150	34	120	50	1
QT06-B-01	1.820.000		3	170	40	140	55	1
QT06-V-01	2.160.000		4	223	59	180	60	1
QT06-G-01	2.260.000		5	275	80	230	65	1



Model	Đơn giá	Sải cánh (mm)	Tốc độ	Vòng quay	Công suất (W)	Lưu lượng gió (m ³ /phút)	Độ ồn (đ/B)	SL/Thùng
QT11-T-01	1.370.000	1400	1	135	25	93	45	1
			2	170	34	115	50	
			3	190	40	131	55	
QT11-D-01	1.390.000	1400	4	240	55	165	60	1
			5	290	75	200	65	

PHỤ KIỆN QUẠT TRẦN



Bộ nhận tín hiệu

Loại sản phẩm	QT01, QT02, QT03, QT04	QT07, QT08, QT09	QT10, QT12, QT13	QT05
Đơn giá	1.000.000	500.000	800.000	350.000



Điều khiển từ xa

Loại sản phẩm	QT01, QT02, QT03, QT04, QT10, QT12, QT13	QT05	QT07, QT08, QT09
Đơn giá	200.000	150.000	180.000



Loại sản phẩm	Thanh treo 12.5cm	Thanh treo 20cm	Thanh treo 25cm (QT06)	Thanh treo 30cm	Thanh treo 50cm	Thanh treo 70cm	Hộp số quạt trần
Đơn giá	60.000	80.000	90.000	100.000	160.000	220.000	280.000



QC14-01 - Đơn giá: 920.000

TỐC ĐỘ	1	2	3	4
VÒNG QUAY (Vòng/phút)	910	1080	1200	1270
CÔNG SUẤT (W)	43	49	54	60
LƯU LƯỢNG GIÓ (m ³ /giờ)	1400	1800	1950	2150
ĐỘ ỒN (dB)	60	63	65	70

QC14-01

- Thiết kế hiện đại tinh tế.
- Động cơ siêu bền với 100% dây đồng.
- Công suất 60W kết hợp 7 cánh quạt.
- 04 cấp độ gió.
- Dễ dàng thay đổi chiều cao từ 86cm - 112cm.
- Bảo hành 24 tháng.

QC18-01 - Đơn giá: 1.320.000

TỐC ĐỘ	1	2	3	4
VÒNG QUAY (Vòng/phút)	900	1070	1190	1250
CÔNG SUẤT (W)	81	84	87	90
LƯU LƯỢNG GIÓ (m ³ /giờ)	2500	2800	3200	3350
ĐỘ ỒN (dB)	55	64	66	68

QC18-01

- Thiết kế hiện đại tinh tế.
- Động cơ siêu bền với 100% dây đồng.
- Công suất 90W kết hợp 7 cánh quạt.
- 04 cấp độ gió.
- Dễ dàng thay đổi chiều cao từ 106cm - 140cm.
- Bảo hành 24 tháng.

QC12-360-01 - Đơn giá: 3.100.000

TỐC ĐỘ	1	2	3
VÒNG QUAY (Vòng/phút)	1000	1150	1300
CÔNG SUẤT (W)	61	64	80
LƯU LƯỢNG GIÓ (m ³ /giờ)	4000	4850	5700
ĐỘ ỒN (dB)	38	41	45

QC12-360-01

- Thiết kế hiện đại tinh tế.
- Dễ dàng và thuận tiện cho phòng rộng với khả năng quay 360.
- Dễ dàng chuyển đổi nhu cầu sử dụng từ một đầu thành hai đầu.
- Động cơ siêu bền với 100% dây đồng.
- Công suất 80W kết hợp 7 cánh quạt.
- 03 cấp độ gió kết hợp chế độ gió tự nhiên.
- 04 chế độ hẹn giờ tắt.
- Dễ dàng thay đổi chiều cao từ 80cm - 95cm.
- Bảo hành 24 tháng.

QC18-360-01 - Đơn giá: 3.500.000

TỐC ĐỘ	1	2	3
VÒNG QUAY (Vòng/phút)	870	1100	1300
CÔNG SUẤT (W)	135	155	170
LƯU LƯỢNG GIÓ (m ³ /giờ)	1200	1500	1780
ĐỘ ỒN (dB)	59	62	65

QC18-360-01

- Thiết kế hiện đại.
- Dễ dàng và thuận tiện cho phòng rộng với khả năng quay 360.
- Động cơ siêu bền với 100% dây đồng.
- Công suất 170W kết hợp 5 cánh quạt.
- 03 cấp độ gió.
- Dễ dàng thay đổi chiều cao từ 130cm - 160cm.
- Bảo hành 24 tháng.



VỢT MUỐI CAO CẤP

Pin siêu bền, phóng điện cực mạnh.
Thân nhựa ABS.
Công nghệ chống giật
Đèn led siêu sáng
Bảo hành 12 tháng



Mã Sản phẩm	Chiều dài (mm)	Chiều rộng (mm)	Chiều cao (mm)	Đơn giá (vnđ)/cái	SL/Thùng
VM03	550	230	35	166.000	50
VM04	540	235	38	120.000	50
VM05	540	225	45	160.000	50
VM06	530	215	30	250.000	50

BẾP ĐIỆN TỬ ĐƠN

Chế độ nấu đa dạng.
Bảng hiển thị đèn LED.
Mặt bếp từ lớn bằng kính siêu bền.
Điều chỉnh toàn bộ bằng cảm ứng.
Bảo hành 12 tháng



TẶNG NGAY
01 NỒI INOX CAO CẤP

Mã Sản phẩm	Chiều dài (mm)	Chiều rộng (mm)	Chiều cao (mm)	Công suất (W)	Đơn giá (vnđ)/cái	SL/Thùng
BT01	360	290	40	2000	1.590.000	4
BT02	360	290	40	2000	1.590.000	4

BẾP ĐIỆN TỬ ĐÔI

Kiểu dáng hiện đại.
Mặt kính: Ceramic kanger siêu bền.
Các phím chức năng bằng cảm ứng: dễ dàng sử dụng.
An toàn với chức năng khóa an toàn.
Hẹn giờ tắt đến 180 phút.
Bảo hành 12 tháng.



Mã Sản phẩm	Chiều dài (mm)	Chiều rộng (mm)	Chiều cao (mm)	Công suất (W)	Đơn giá (vnđ)/cái	SL/Thùng
BTD-01	710	435	65	3500	6.800.000	1
BTD-02	710	435	65	3500	6.800.000	1

ẤM SIÊU TỐC

Kiểu dáng hiện đại, dễ dàng sử dụng
Thân ấm làm bằng Inox 304 siêu bền
Đa dạng mẫu mã
Bảo hành 12 tháng



Mã Sản phẩm	Chiều dài (mm)	Chiều rộng (mm)	Chiều cao (mm)	Công suất (W)	Dung tích (L)	Trọng lượng (Kg)	Đơn giá (vnđ)/cái	SL/Thùng
ST02	206	212	159	1500	1,5	0,76	450.000	12
ST03	238	225	162	1500	1,7	1,03	550.000	12
ST04	230	225	155	1500	1,8	0,95	510.000	12

Ổ CẮM ĐA NĂNG LIÊN DÂY



ODN3 ODN4 ODN5 ODN3-USB

Kiểu dáng hiện đại.
 Có nắp che an toàn.

Nhựa ABS siêu bền.
 Cầu dao bảo vệ quá tải.

Công suất tối đa: 2.500W
 Công tắc nguồn, đèn báo độc lập cho từng ổ cắm.

Bảo hành 12 tháng

Mã Sản phẩm	Kích thước Lắp đặt	Công suất	Đơn giá (vnd)/cái	SL/ Thùng
ODN3-3M	03 ổ - dây 3m	2500W	220.000	10
ODN3-5M	03 ổ - dây 5m	2500W	270.000	10
ODN4-3M	04 ổ - dây 3m	2500W	250.000	10
ODN4-5M	04 ổ - dây 5m	2500W	290.000	10
ODN5-3M	05 ổ - dây 3m	2500W	280.000	10
ODN5-5M	05 ổ - dây 5m	2500W	310.000	10
ODN3-USB-3M	03 ổ - USB - dây 3m	2500W	340.000	10

BĂNG KEO CÁCH ĐIỆN



BK10YD-XD BK10YD-D BK20YD-D

Mã Sản phẩm	Kích thước (mm)	Công suất	Đơn giá (vnd)/cái	Màu sắc	SL/ Thùng
BK10YD	18mm x 0.11mm x 10YD	MAX600V	7.000	X.đương, Đen	10pcs x 50 block
BK20YD	18mm x 0.11mm x 20YD	MAX600V	14.000	Đen	10pcs x 30 block

Dễ dàng sử dụng.

Độ bám dính cao.

Nhiệt độ thích hợp..Nhiệt độ thích hợp: 0°C - 80°C.

BÚT THỬ ĐIỆN



Mã Sản phẩm	Kích thước (mm)	Công suất	Đơn giá (vnd)/cái	SL/ Thùng
TP-01	140	AC100-500V	18.000	30pcs x 24 hộp

Thép siêu cứng tiêu chuẩn 40Cr.
 Nhựa ABS thân thiện môi trường.

Đèn neon chất lượng cao.
 Nắp mạ chrome cao cấp.

CẦU DAO TỰ ĐỘNG



Loại sản phẩm: 2P1E
 Điện áp: 115V-230V. Đèn báo hoạt động.
 Đóng cắt chính xác & an toàn
 Bảo hành: 12 tháng.

Mã Sản phẩm	Màu sắc	Dài (mm)	Rộng(mm)	Cao(mm)	Đơn giá (vnd)/cái	SL/ Thùng
AD2P1E-10A-01	Đen	70	32	40	48.000	10
AD2P1E-20A-01		70	32	40	48.000	10
AD2P1E-30A-01		70	32	40	48.000	10
AD2P1E-40A-01		70	32	40	48.000	10
AT2P1E-10A-01	Trắng	70	32	40	48.000	10
AT2P1E-20A-01		70	32	40	48.000	10
AT2P1E-30A-01		70	32	40	48.000	10
AT2P1E-40A-01		70	32	40	48.000	10

BỘ CẦU DAO TỰ ĐỘNG



Mã Sản phẩm	Màu sắc	Dài (mm)	Rộng(mm)	Cao(mm)	Đơn giá (vnd)/cái	SL/ Thùng
BAD2P1E-10A-01	Đen	71	33	41	54.000	10
BAD2P1E-20A-01		71	33	41	54.000	10
BAD2P1E-30A-01		71	33	41	54.000	10
BAD2P1E-40A-01		71	33	41	54.000	10
BAT2P1E-10A-01	Trắng	71	33	41	54.000	10
BAT2P1E-20A-01		71	33	41	54.000	10
BAT2P1E-30A-01		71	33	41	54.000	10
BAT2P1E-40A-01		71	33	41	54.000	10

QUẠT HÚT GIÓ GẮN TƯỜNG

Thiết kế hiện đại tinh tế

Thân quạt làm bằng nhựa Polycarbonate siêu bền

Dễ dàng sử dụng

Bảo hành: 24 tháng.

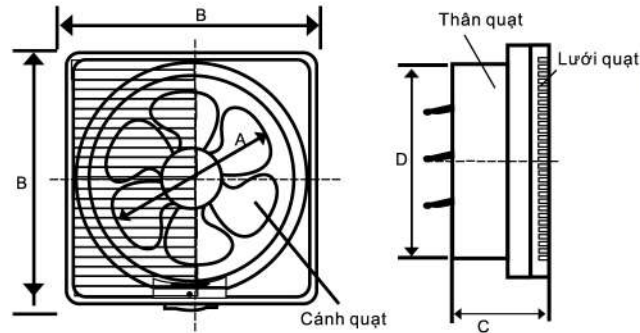

Mã Sản phẩm	A	B	C	D
QHT15	150	236	137	190
QHT20	200	290	146	240
QHT25	250	340	146	290
QHT30	300	390	146	340

Mã Sản phẩm	Công suất	Điện áp	Lưu lượng gió (CMH)	Độ ồn (dB) +/-2	Tốc độ (r/min) +/-50	Diện tích phù hợp (m ²)	Đơn giá (vnd)	SL/Thùng
QHT15	25	220V - 50Hz	280	39	1400	4 - 7	380.000	6
QHT20	28	220V - 50Hz	500	44	1300	7 - 15	410.000	6
QHT25	36	220V - 50Hz	820	46	1200	15 - 20	450.000	6
QHT30	45	220V - 50Hz	1200	49	1100	20 - 25	540.000	5

QUẠT HÚT GIÓ ÂM TRẦN

Thiết kế hiện đại tinh tế

Thân quạt làm bằng nhựa Polycarbonate siêu bền

Dễ dàng sử dụng

Bảo hành: 24 tháng.

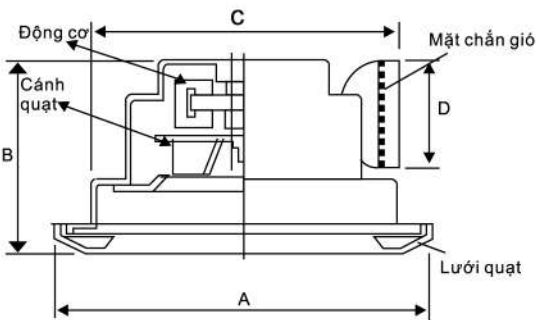

Mã Sản phẩm	A	B	C	D
QHA15	196	124	170	84
QHA20	242	150	200	98
QHA25	307	158	247	98
QHA30	335	158	285	98

Mã Sản phẩm	Công suất	Điện áp	Lưu lượng gió (CMH)	Độ ồn (dB) +/-2	Tốc độ (r/min) +/-50	Diện tích phù hợp (m ²)	Đơn giá (vnd)	SL/Thùng
QHA15	23	220V - 50Hz	120	45	1400	4 - 7	400.000	8
QHA20	28	220V - 50Hz	150	45	1300	7 - 15	420.000	6
QHA25	36	220V - 50Hz	180	46	1200	15 - 20	490.000	6
QHA30	45	220V - 50Hz	210	47	1100	20 - 25	550.000	6

ĐÈN SƯỚI NHÀ TẮM - LẮP NỔI



DS2N-01



DS3N-01

Thiết kế hiện đại tinh tế
 Thân đèn làm bằng nhựa Polycarbonate siêu bền
 Công tắc độc lập cho từng bóng đèn
 Dễ dàng sử dụng
 Công suất: 275W/bóng
 Bảo hành: 24 tháng.

Mã Sản phẩm	Công suất (W)	Chiều dài (mm)	Chiều rộng (mm)	Chiều cao (mm)	Đơn giá (vnd)/cái	SL/Thùng
DS2N-01	550W	395	220	220	800.000	6
DS3N-01	825W	510	255	255	1.060.000	6
DTS-01	275W	165	125	125	120.000	20

ĐÈN SƯỚI NHÀ TẮM - ÂM TRẦN



DS4AT-01



DS2AT-01

Thiết kế hiện đại tinh tế
 Thân đèn làm bằng nhựa Polypropylen siêu bền.
 Dễ dàng sử dụng với điều khiển từ xa.
 Công suất: 275W/bóng
 Bảo hành: 24 tháng.

Mã Sản phẩm	Công suất (W)	Kích thước ngoài (mm)	Kích thước thi công (mm)	Đơn giá (vnd)/cái	SL/Thùng
DS4AT-01	1100W	375 x 375 x 220	290 x 290 x 180	2.200.000	3
DTS-01	275W	165 x 125 x 125	165 x 125 x 125	120.000	20
DS2AT-01	550W	300 x 300 x 155	275 x 275 x 155	1.140.000	6
DTS-02	275W	140 x 110 x 110	140 x 110 x 110	120.000	20

ĐÈN ĐỘI ĐẦU

- Thiết kế hiện đại, tinh tế.
- Thân đèn làm bằng nhựa PP & ABS siêu bền.
- Sử dụng pin Li - ion dung lượng lớn: 1200 mAh.
- Thời gian sử dụng: 6 - 20 giờ.
- Thời gian sạc: 6 - 8 giờ
- Bảo hành 12 tháng

Mã Sản phẩm	Công suất	Đường kính mặt đèn	Màu sắc	Đơn giá (vnd)/cái	Ánh sáng	SL/Thùng
HLB-01	3W	Ø50	Thân đen + cam	96.000	Trắng, vàng	100
HLA-01	3W	Ø50	Thân màu quân đội	106.000		100

HLA-01



HLB-01



- Thiết kế hiện đại, tinh tế.
- Thân đèn làm bằng nhựa PP & ABS siêu bền.
- Sử dụng pin Li - ion dung lượng lớn: 1200mAh.
- Thời gian sử dụng: 6 - 20 giờ.
- Thời gian sạc: 6 - 8 giờ
- Bảo hành 12 tháng

Mã Sản phẩm	Công suất	Đường kính mặt đèn	Màu sắc	Đơn giá (vnd)/cái	Ánh sáng	SL/Thùng
HLB-02	3W	Ø50	Thân đen + cam	106.000	Trắng, vàng	100
HLA-02	3W	Ø50	Thân màu quân đội	116.000		100

HLA-02

Điều chỉnh cường độ ánh sáng bằng nút vặn



HLB-02

Điều chỉnh cường độ ánh sáng bằng nút vặn



- Thiết kế hiện đại, tinh tế.
- Thân đèn làm bằng nhựa PP & ABS siêu bền.
- Sử dụng pin Li - ion dung lượng lớn: 1600mAh.
- Thời gian sử dụng: 6 - 20 giờ.
- Thời gian sạc: 6 - 8 giờ
- Bảo hành 12 tháng

Mã Sản phẩm	Công suất	Đường kính mặt đèn	Màu sắc	Đơn giá (vnd)/cái	Ánh sáng	SL/Thùng
HLB-03	5W	Ø80	Thân đen + cam	166.000	Trắng, vàng	80
HLA-03	5W	Ø80	Thân màu quân đội	176.000		80

HLA-03

Điều chỉnh cường độ ánh sáng bằng nút vặn



HLB-03

Điều chỉnh cường độ ánh sáng bằng nút vặn



ĐÈN ĐỂ BÀN



DB01-XL



DB01-XD



DB01-H



DB01-V



DB02-XL



DB02-XD



DB02-X



DB02-V



DB03-XL



DB03-XD



DB04-XL



DB06-T



DB06-D

Mã Sản phẩm	Đơn giá (vnđ)/cái	Ghi chú	SL/Thùng
DB01- XL	190.000	Sử dụng bóng đèn đui E27	20
DB01- XD	190.000	Sử dụng bóng đèn đui E27	20
DB01- H	190.000	Sử dụng bóng đèn đui E27	20
DB01- V	190.000	Sử dụng bóng đèn đui E27	20

Thiết kế sang trọng
 Dễ dàng điều chỉnh góc chiếu
 AC: 220V - 50Hz

Sử dụng bóng đèn đui E27
 Bảo hành 24 tháng.

Mã Sản phẩm	Đơn giá (vnđ)/cái	Ghi chú	SL/Thùng
DB02 - XL	190.000	Sử dụng bóng đèn đui E27	16
DB02 - XD	190.000	Sử dụng bóng đèn đui E27	16
DB02 - X	190.000	Sử dụng bóng đèn đui E27	16
DB02 - V	190.000	Sử dụng bóng đèn đui E27	16

Thiết kế sang trọng
 Dễ dàng điều chỉnh góc chiếu
 AC: 220V - 50Hz

Sử dụng bóng đèn đui E27
 Bảo hành 24 tháng.

Mã Sản phẩm	Đơn giá (vnđ)/cái	Ghi chú	SL/Thùng
DB03 - XL	190.000	Sử dụng bóng đèn đui E27	20
DB03- XD	190.000	Sử dụng bóng đèn đui E27	20

Thiết kế sang trọng, dễ dàng điều chỉnh góc chiếu, AC: 220V - 50Hz, sử dụng bóng đèn đui E27, bảo hành 24 tháng

Mã Sản phẩm	Đơn giá (vnđ)/cái	Công suất (W)	Ghi chú	SL/Thùng
DB04 - XL	280.000	5W	Sử dụng chip led siêu sáng	12

Thiết kế sang trọng, dễ dàng điều chỉnh góc chiếu, sử dụng chip led siêu sáng, AC: 220V - 50Hz, ánh sáng: đổi màu - 03 màu: Trắng, Vàng, Trung tính
 Bảo hành 24 tháng.

Mã Sản phẩm	Đơn giá (vnđ)/cái	Công suất (W)	Ghi chú	SL/Thùng
DB05 - T	460.000	8W	Sử dụng chip led siêu sáng	12

Tích hợp Led siêu sáng.
 Cảm ứng bật - tắt, tăng giảm độ sáng, thay đổi màu ánh sáng.
 Đổi màu: 3 màu ánh sáng (trắng, vàng, trung tính).
 Tích hợp đèn ngủ - Bảo hành 24 tháng.

Mã Sản phẩm	Đơn giá (vnđ)/cái	Công suất (W)	Màu sắc	Ghi chú	SL/Thùng
DB06-T	640.000	8W	Trắng	Sử dụng chip led siêu sáng	18
DB06-D	640.000	8W	Đen	Sử dụng chip led siêu sáng	18

Tích hợp chip Led siêu sáng.
 Dễ dàng sử dụng với các phím bấm cảm ứng.
 Dễ dàng điều chỉnh góc chiếu.
 Tăng giảm độ sáng theo nhu cầu sử dụng.
 Màn hình hiển thị: Giờ, ngày tháng, năm, nhiệt độ phòng.
 Đổi màu: 3 màu ánh sáng (trắng, vàng, trung tính).
 Bảo hành 24 tháng.



Asia lighting

 Km12 + 300, QL 1A, Vĩnh Quỳnh, Thanh Trì, Hà Nội

 024. 62592983 - 0936. 335 788

 ad.asialighting@gmail.com

 asialighting.vn