

**Thông tin cảnh báo an toàn:**

- Việc lắp đặt phải do người có chuyên môn về điện thực hiện.

**Hướng dẫn sử dụng:**

- Sử dụng đúng thông số kỹ thuật in trên bao bì hoặc sản phẩm.

**Hướng dẫn bảo quản:**

- Bảo quản sản phẩm nơi khô ráo.



## TỦ ĐIỆN ENCLOSURES

Sê-ri E4M, E4LB, E4MX, E4MA

Sê-ri E4FC, V4FC

Sê-ri EM, CKE

Sê-ri CDA, CTDBA



## Hướng dẫn lắp đặt

1. Lắp aptômat lên thanh ray
2. Tháo thiết bị rời khỏi thanh ray
3. Cách lắp thanh đồng
4. Cách lắp aptômat chống giật
5. Cách lắp aptômat hai cực tổng
6. Cách lắp aptômat chống giật kết hợp với aptômat hai cực tổng

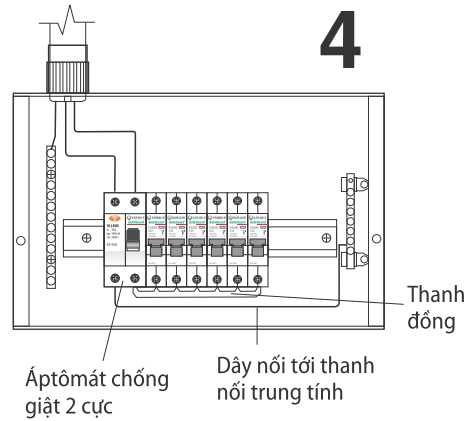
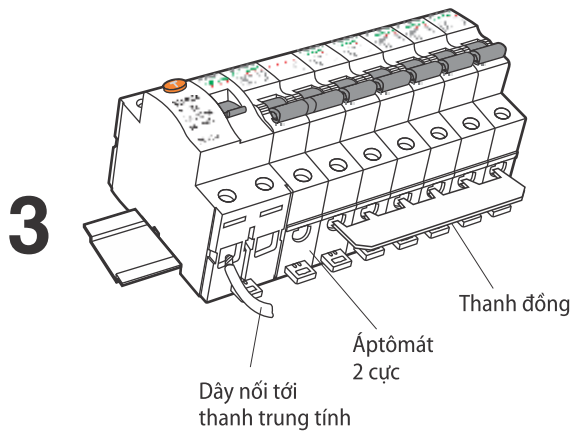
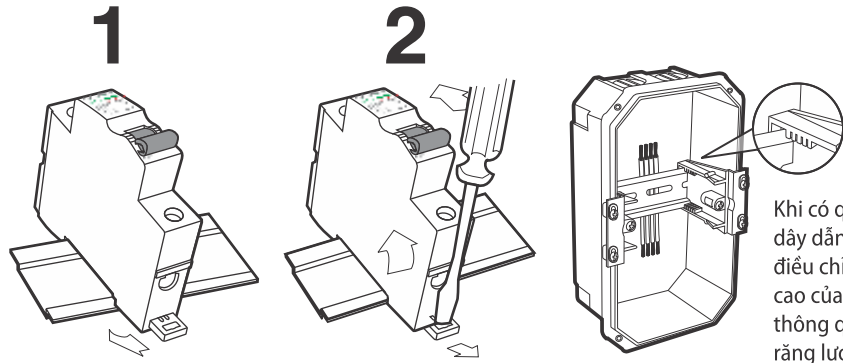

Vị trí của thanh đồng có thể ở trên hoặc dưới tùy thuộc vào cách chọn đầu vào

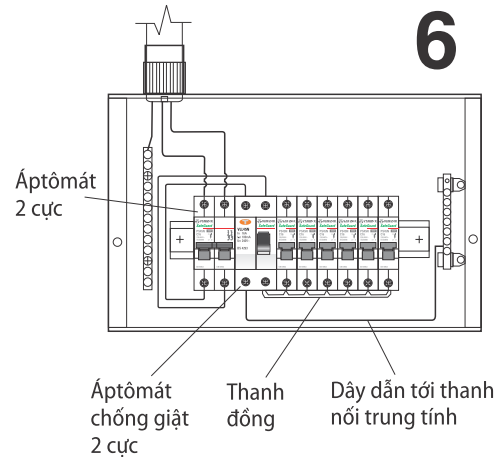
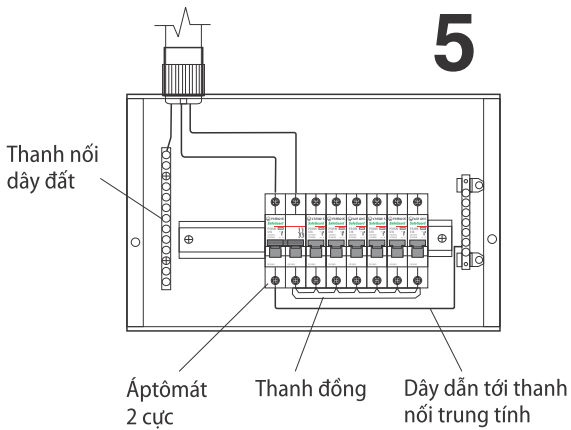

**TỦ ĐIỆN ÂM TƯỜNG E4M DÙNG CHỨA MCB, RCCB (ELCB), RCBO**  
E4M Flush Mounting Enclosures for MCB,RCCB (ELCB), RCBO

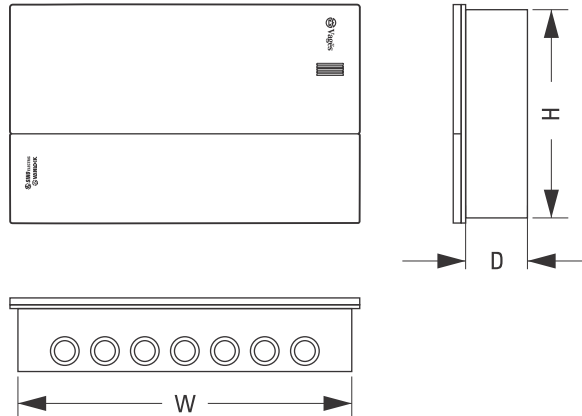

Kiểu dáng Picture	Mã số Cat.No	Diễn giải Description	Số mô-đun Module	Kích thước Size			Đơn giá (VNĐ) Unit Price
				W	H	D	
	<b>E4M 2/4TA</b>	Nắp che màu trắng, đế nhựa Flush mounting enclosures with solid white door	2 - 4	125	230	68	<b>152.000</b>
	<b>E4M 2/4T</b>	Nắp che màu trắng, đế sắt Flush mounting enclosures with solid white door - Metal base	2 - 4	130	230	68	<b>152.000</b>
	<b>E4M 2/4LA</b>	Nắp che màu khói trong, đế nhựa Flush mounting enclosures smoked transparent door	2 - 4	125	230	68	<b>152.000</b>
	<b>E4M2/4L</b>	Nắp che màu khói trong, đế sắt Flush mounting enclosures smoked transparent door - Metal base	2 - 4	130	230	68	<b>152.000</b>
	<b>E4M 3/6TA</b>	Nắp che màu trắng, đế nhựa Flush mounting enclosures with solid white door	3 - 6	160	230	68	<b>197.600</b>
	<b>E4M 3/6T</b>	Nắp che màu trắng, đế sắt chứa Flush mounting enclosures with solid white door - Metal base	3 - 6	170	230	68	<b>197.600</b>
	<b>E4M 3/6LA</b>	Nắp che màu khói trong, đế nhựa Flush mounting enclosures smoked transparent door	3 - 6	160	230	68	<b>197.600</b>
	<b>E4M 3/6L</b>	Nắp che màu khói trong, đế sắt Flush mounting enclosures smoked transparent door - Metal base	3 - 6	170	230	68	<b>197.600</b>
	<b>E4M 4/8TA</b>	Nắp che màu trắng, đế nhựa Flush mounting enclosures with solid white door	4 - 8	195	230	68	<b>299.000</b>
	<b>E4M 4/8T</b>	Nắp che màu trắng, đế sắt Flush mounting enclosures with solid white door - Metal base	4 - 8	200	230	68	<b>299.000</b>

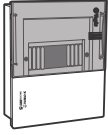
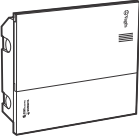
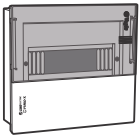
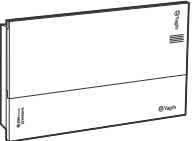
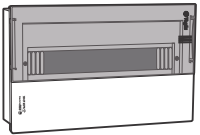
Kiểu dáng Picture	Mã số Cat.No	Diễn giải Description	Số mô-đun Module	Kích thước Size			Đơn giá (VNĐ) Unit Price
				W	H	D	
	<b>E4M 4/8LA</b>	Nắp che màu khói trong, đế nhựa Flush mounting enclosures smoked transparent door	4 - 8	195	230	68	<b>299.000</b>
	<b>E4M 4/8L</b>	Nắp che màu khói trong, đế sắt Flush mounting enclosures smoked transparent door - Metal base	4 - 8	200	230	68	<b>299.000</b>
 	<b>E4M 8/12TA</b>	Nắp che màu trắng, đế nhựa Flush mounting enclosures with solid white door	8 - 12	270	230	68	<b>345.800</b>
	<b>E4M 8/12T</b>	Nắp che màu trắng, đế sắt chứa Flush mounting enclosures with solid white door - Metal base	8 - 12	275	230	73	<b>345.800</b>
	<b>E4M 8/12LA</b>	Nắp che màu khói trong, đế nhựa Flush mounting enclosures smoked transparent door	8 - 12	270	230	68	<b>345.800</b>
	<b>E4M 8/12L</b>	Nắp che màu khói trong, đế sắt Flush mounting enclosures smoked transparent door - Metal base	8 - 12	275	230	73	<b>345.800</b>
 	<b>E4M 14/18T</b>	Nắp che màu trắng, đế sắt chứa Flush mounting enclosures with solid white door - Metal base	14 - 18	380	230	73	<b>806.000</b>
	<b>E4M 14/18L</b>	Nắp che màu khói trong, đế sắt Flush mounting enclosures smoked transparent door - Metal base	14 - 18	380	230	73	<b>806.000</b>

**TỦ ĐIỆN ÂM TƯỜNG E4LB (ĐẾ SẮT) DÙNG CHỨA MCB, RCCB (ELCB), RCBO**  
E4LB Flush Mounting Enclosures for MCB,RCCB (ELCB), RCBO

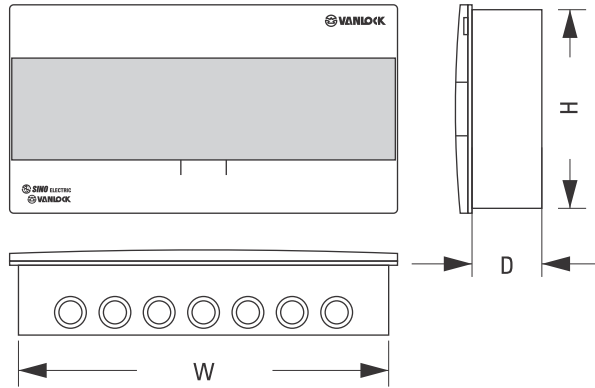

Kiểu dáng Picture	Mã số Cat.No	Diễn giải Description	Số mô-đun Module	Kích thước Size			Đơn giá (VNĐ) Unit Price
				W	H	D	
	<b>E4LB 2/6L</b>	Nắp che màu khói trong, đế sắt Flush mounting enclosures smoked transparent door - Metal base	2 - 6	170	190	68	<b>174.800</b>
	<b>E4LB 5/9L</b>	Nắp che màu khói trong, đế sắt Flush mounting enclosures smoked transparent door - Metal base	5 - 9	225	190	68	<b>264.500</b>
	<b>E4LB 8/12L</b>	Nắp che màu khói trong, đế sắt Flush mounting enclosures smoked transparent door - Metal base	8 - 12	280	210	73	<b>306.000</b>
	<b>E4LB 12/16L</b>	Nắp che màu khói trong, đế sắt Flush mounting enclosures smoked transparent door - Metal base	12 - 16	350	210	73	<b>509.500</b>
	<b>E4LB 10/18L</b>	Nắp che màu khói trong, đế sắt Flush mounting enclosures smoked transparent door - Metal base	10 - 18	225	390	73	<b>598.600</b>
	<b>E4LB 16/24L</b>	Nắp che màu khói trong, đế sắt Flush mounting enclosures smoked transparent door - Metal base	16 - 24	280	440	73	<b>612.000</b>

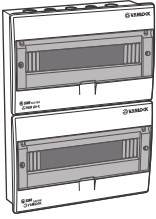
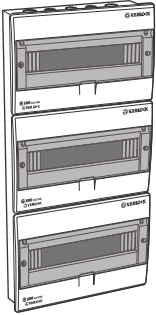
Kiểu dáng Picture	Mã số Cat.No	Diễn giải Description	Số mô-đun Module	Kích thước Size			Đơn giá (VNĐ) Unit Price
				W	H	D	
	<b>E4LB 24/32L</b>	Nắp che màu khói trong, đế sắt Flush mounting enclosures smoked transparent door - Metal base	24 - 32	350	440	73	<b>1.019.000</b>
	<b>E4LB 36/48L</b>	Nắp che màu khói trong, đế sắt Flush mounting enclosures smoked transparent door - Metal base	36 - 48	350	670	73	<b>1.528.000</b>

**TỦ ĐIỆN ÂM TƯỜNG E4MX (ĐẾ SẮT) DÙNG CHỨA MCB, RCCB (ELCB), RCBO**  
E4MX Flush Mounting Enclosures for MCB,RCCB (ELCB), RCBO

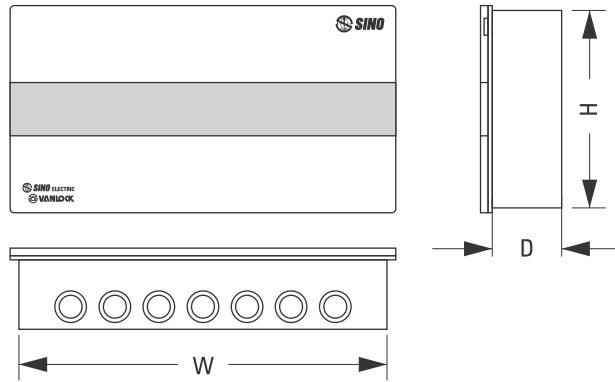

Kiểu dáng Picture	Mã số Cat.No	Diễn giải Description	Số mô-đun Module	Kích thước Size			Đơn giá (VNĐ) Unit Price
				W	H	D	
	<b>E4MX 2/6L</b>	Nắp che màu khói trong, đế sắt Flush mounting enclosures smoked transparent door - Metal base	2 - 6	170	190	68	<b>183.500</b>
	<b>E4MX 5/9L</b>	Nắp che màu khói trong, đế sắt Flush mounting enclosures smoked transparent door - Metal base	5 - 9	225	190	68	<b>277.800</b>
	<b>E4MX 8/12L</b>	Nắp che màu khói trong, đế sắt Flush mounting enclosures smoked transparent door - Metal base	8 - 12	280	210	73	<b>321.000</b>
	<b>E4MX 12/16L</b>	Nắp che màu khói trong, đế sắt Flush mounting enclosures smoked transparent door - Metal base	12 - 16	350	210	73	<b>535.000</b>
	<b>E4MX 10/18L</b>	Nắp che màu khói trong, đế sắt Flush mounting enclosures smoked transparent door - Metal base	10 - 18	225	390	73	<b>598.600</b>
	<b>E4MX 16/24L</b>	Nắp che màu khói trong, đế sắt Flush mounting enclosures smoked transparent door - Metal base	16 - 24	280	440	73	<b>642.600</b>

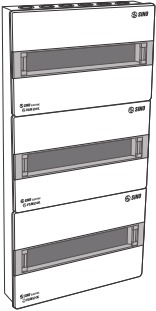
Kiểu dáng Picture	Mã số Cat.No	Diễn giải Description	Số mô-đun Module	Kích thước Size			Đơn giá (VNĐ) Unit Price
				W	H	D	
	<b>E4MX 24/32L</b>	Nắp che màu khói trong, đế sắt Flush mounting enclosures smoked transparent door - Metal base	24 - 32	350	440	73	<b>1.070.000</b>
	<b>E4MX 36/48L</b>	Nắp che màu khói trong, đế sắt Flush mounting enclosures smoked transparent door - Metal base	36 - 48	350	670	73	<b>1.605.000</b>

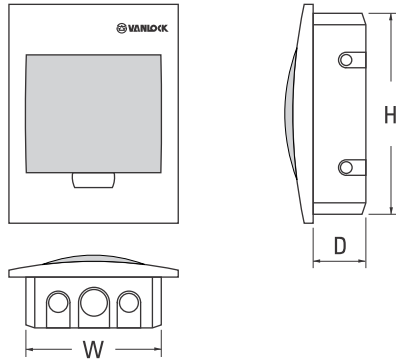
**TỦ ĐIỆN ÂM TƯỜNG (MẶT NHỰA ABS, NẮP CHE POLYCARBONATE) DÙNG CHỨA MCB, RCCB (ELCB), RCBO**  
 Flush Mounted Enclosures for MCB,RCCB (ELCB), RCBO

Kiểu dáng Picture	Mã số Cat.No	Diễn giải Description	Số mô-đun Module	Kích thước Size			Đơn giá (VNĐ) Unit Price
				W	H	D	
	<b>E4FC 2/4LA</b>	Mặt nhựa, đế nhựa Plastic Consumer Unit	2 - 4	128	216	60	<b>117.000</b>
	<b>E4FC 2/4SA</b>	Mặt nhựa bóng, đế nhựa Smooth Plastic Consumer Unit	2 - 4	143	216	60	<b>117.000</b>
	<b>E4FC 2/4S</b>	Mặt nhựa bóng, đế sắt Smooth Plastic Consumer Unit Metal Base	2 - 4	140	205	60	<b>117.000</b>
	<b>E4FC 3/6LA</b>	Mặt nhựa, đế nhựa Plastic Consumer Unit	3 - 6	164	216	60	<b>152.000</b>
	<b>E4FC 3/6SA</b>	Mặt nhựa bóng, đế nhựa Smooth Plastic Consumer Unit	3 - 6	180	216	60	<b>152.000</b>
	<b>E4FC 3/6S</b>	Mặt nhựa bóng, đế sắt Smooth Plastic Consumer Unit Metal Base	3 - 6	175	205	60	<b>152.000</b>
	<b>E4FC 4/8LA</b>	Mặt nhựa, đế nhựa Plastic Consumer Unit	4 - 8	200	216	60	<b>230.000</b>
	<b>E4FC 4/8SA</b>	Mặt nhựa bóng, đế nhựa Smooth Plastic Consumer Unit	4 - 8	215	216	60	<b>230.000</b>
	<b>E4FC 4/8S</b>	Mặt nhựa bóng, đế sắt Smooth Plastic Consumer Unit Metal Base	4 - 8	212	205	60	<b>230.000</b>
	<b>E4FC 8/12LA</b>	Mặt nhựa, đế nhựa Plastic Consumer Unit	8 - 12	271	216	60	<b>266.000</b>
	<b>E4FC 8/12SA</b>	Mặt nhựa bóng, đế nhựa Smooth Plastic Consumer Unit	8 - 12	287	216	60	<b>266.000</b>
	<b>E4FC 8/12S</b>	Mặt nhựa bóng, đế sắt Smooth Plastic Consumer Unit Metal Base	8 - 12	284	205	60	<b>266.000</b>
	<b>E4FC 14/18SA</b>	Mặt nhựa bóng, đế nhựa Smooth Plastic Consumer Unit	14 - 18	405	216	60	<b>620.000</b>
	<b>E4FC 14/18S</b>	Mặt nhựa bóng, đế sắt Smooth Plastic Consumer Unit Metal Base	14 - 18	392	205	60	<b>620.000</b>

**TỦ ĐIỆN ÂM TƯỜNG VANLOCK DÙNG CHỨA MCB,RCCB(ELCB),RCBO**  
Flush Mounted Enclosures for MCB,RCCB(ELCB),RCBO

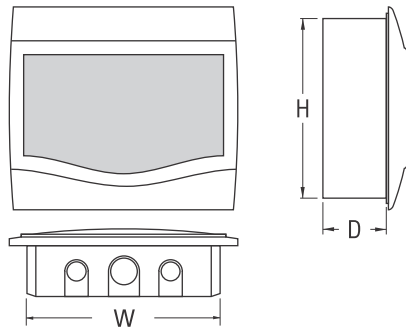

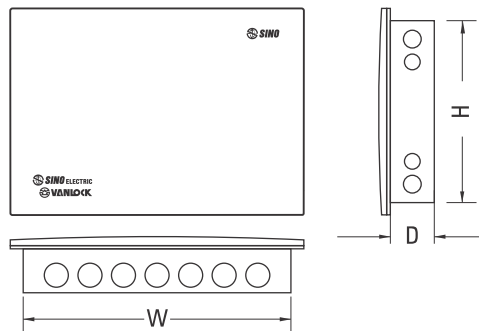

Kiểu dáng Picture	Mã số Cat.No	Diễn giải Description	Số mô-đun Module	Kích thước Size			Đơn giá (VNĐ) Unit Price
				W	H	D	
	V4FC 2/4LA	Mặt nhựa, đế nhựa Plastic Consumer Unit	2 - 4	122	169	60	94.000
	V4FC 2/4SA	Mặt nhựa bóng, đế nhựa Smooth Plastic Consumer Unit	2 - 4	122	169	60	94.000
	V4FC 5/8LA	Mặt nhựa, đế nhựa Plastic Consumer Unit	5 - 8	194	169	60	143.000
	V4FC5/8SA	Mặt nhựa bóng, đế nhựa Smooth Plastic Consumer Unit	5 - 8	194	169	60	143.000
	V4FC9/12LA	Mặt nhựa, đế nhựa Plastic Consumer Unit	9 - 12	266	169	60	177.000
	V4FC9/12SA	Mặt nhựa bóng, đế nhựa Smooth Plastic Consumer Unit	9 - 12	266	169	60	177.000

**TỦ ĐIỆN MẶT NHỰA - PC E4MA CHỨA MCB, RCCB (ELCB), RCBO**  
E4MA Electrical Box With Pc Plastic Front Panel for MCB, RCCB (ELCB), RCBO

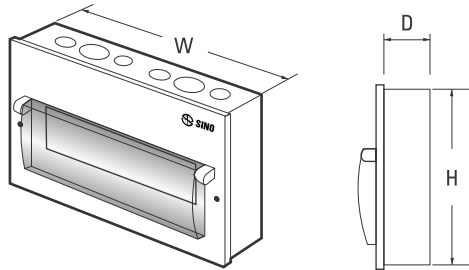

Kiểu dáng Picture	Mã số Cat.No	Diễn giải Description	Số mô-đun Module	Kích thước Size			Đơn giá (VNĐ) Unit Price
				W	H	D	
	E4MA 18/24	Tủ điện mặt nhựa, đế sắt chứa 18-24 Module 18-24 Module Plastic Consumer Unit - Metal Base	18 - 24	290	350	73	662.000
	E4MA 24/36	Tủ điện mặt nhựa, đế sắt chứa 24-36 Module 24-36 Module Plastic Consumer Unit - Metal Base	24 - 36	400	350	73	1.160.000

**TỦ ĐIỆN VỎ KIM LOẠI CÓ NẮP BẢO HỘ PC - DÙNG CHỨA MCB, RCCB (ELCB), RCBO**  
 Metal Consumer Units c/w Lid for MCB, RCCB(ELCB), RCBO

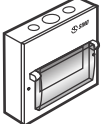
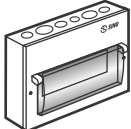
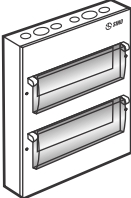
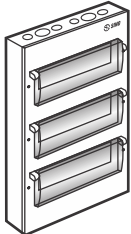
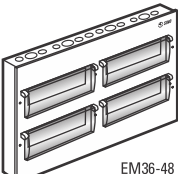
Kiểu dáng Picture	Mã số Cat.No	Diễn giải Description	Kích thước Size			Đơn giá (VNĐ) Unit Price	
			H	W	D		
 EM2-4   EM6-9   EM13-16	<b>EM2PL</b>	2 Module - lắp chìm	192	120	57	<b>101.000</b>	
	<b>EM2PS</b>	2 Module - lắp nổi	202	138	57		
		<b>EM3PL</b>	3 Module - lắp chìm	192	120	57	<b>101.000</b>
		<b>EM3PS</b>	3 Module - lắp nổi	202	138	57	
		<b>EM4PL</b>	4 Module - lắp chìm	192	120	57	<b>101.000</b>
		<b>EM4PS</b>	4 Module - lắp nổi	202	138	57	
		<b>EM6PL</b>	6 Module - lắp chìm	192	190	57	<b>159.000</b>
		<b>EM6PS</b>	6 Module - lắp nổi	202	210	57	
		<b>EM9PL</b>	9 Module - lắp chìm	192	253	57	<b>250.000</b>
		<b>EM9PS</b>	9 Module - lắp nổi	202	278	57	
		<b>EM13PL</b>	13 Module - lắp chìm	192	322	57	<b>313.000</b>
		<b>EM13PS</b>	13 Module - lắp nổi	202	352	57	
		<b>EM14PL</b>	14 Module - lắp chìm	192	322	57	<b>343.000</b>
		<b>EM14PS</b>	14 Module - lắp nổi	202	352	57	
		<b>EM16PL</b>	16 Module - lắp chìm	192	375	57	<b>403.000</b>
		<b>EM16PS</b>	16 Module - lắp nổi	202	406	57	
 EM18-32	<b>EM18PL</b>	18 Module - lắp chìm	382	282	57	<b>502.000</b>	
	<b>EM18PLH</b>	18 Module - lắp chìm	401	282	65		
	<b>EM18PS</b>	18 Module - lắp nổi	382	295	57		
		<b>EM24PL</b>	24 Module - lắp chìm	402	321	57	<b>741.000</b>
		<b>EM24PLH</b>	24 Module - lắp chìm	401	320	65	
		<b>EM24PS</b>	24 Module - lắp nổi	402	334	57	
		<b>EM26PL</b>	26 Module - lắp chìm	382	339	57	<b>862.000</b>
		<b>EM26PLH</b>	26 Module - lắp chìm	401	338	65	
		<b>EM26PS</b>	26 Module - lắp nổi	382	352	57	
		<b>EM28PL</b>	28 Module - lắp chìm	382	339	57	<b>948.000</b>
		<b>EM28PLH</b>	28 Module - lắp chìm	401	338	65	
		<b>EM28PS</b>	28 Module - lắp nổi	382	352	57	
	<b>EM32PL</b>	32 Module - lắp chìm	382	375	57	<b>1.006.000</b>	
	<b>EM32PLH</b>	32 Module - lắp chìm	401	374	65		
	<b>EM32PS</b>	32 Module - lắp nổi	382	406	57		
 EM36-48	<b>EM36PL</b>	36 Module - lắp chìm	559	321	57	<b>1.047.000</b>	
	<b>EM36PLH</b>	36 Module - lắp chìm	558	320	65		
	<b>EM36PS</b>	36 Module - lắp nổi	559	334	57		
		<b>EM42PL</b>	42 Module - lắp chìm	559	339	57	<b>1.286.000</b>
		<b>EM42PLH</b>	42 Module - lắp chìm	558	338	65	
		<b>EM42PS</b>	42 Module - lắp nổi	559	352	57	
		<b>EM48PL</b>	48 Module - lắp chìm	559	375	57	<b>1.354.000</b>
		<b>EM48PLH</b>	48 Module - lắp chìm	558	374	65	
		<b>EM48PS</b>	48 Module - lắp nổi	559	406	57	
 EM36-48	<b>EM36PL</b>	36 Module - lắp chìm	382	562	57	<b>1.047.000</b>	
	<b>EM36PS</b>	36 Module - lắp nổi	402	592	57		
		<b>EM48PL</b>	48 Module - lắp chìm	402	640	57	<b>1.354.000</b>
		<b>EM48PS</b>	48 Module - lắp nổi	402	653	57	

**TỦ ĐIỆN VỎ KIM LOẠI**  
 METAL ENCLOSURES

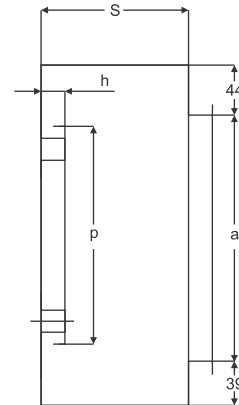
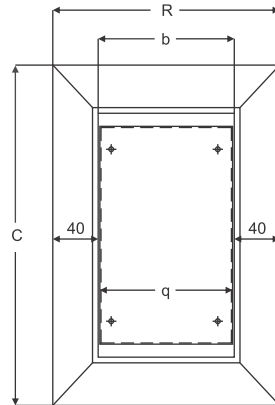
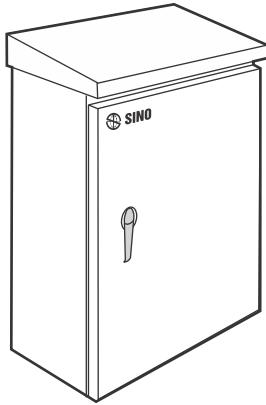
**TỦ ĐIỆN VỎ KIM LOẠI CHỐNG THẤM NƯỚC (IP65/55)**  
 Metal Enclosures (IP65/55)

Mã số Cat.No	Kích thước tủ Dimension of Enclosure			Kích thước Panel Panel size			Kích thước miệng tủ Mouth size		Đơn giá (VNĐ) Unit price
	C	R	S	q	p	h	a	b	
<b>CK0</b>	300	200	130	117	192	21	215	120	<b>1.129.000</b>
<b>CK1</b>	350	250	150	150	224	21	265	170	<b>1.276.000</b>
<b>CK2</b>	400	250	130	166	260	21	295	170	<b>1.742.000</b>
<b>CK3 (*)</b>	450	300	130	200	322	21	365	220	<b>2.236.000</b>
<b>CK4 (*)</b>	450	300	180	200	322	21	365	220	<b>2.416.000</b>
<b>CK5 (*)</b>	450	350	130	250	322	21	365	270	<b>2.416.000</b>
<b>CK6 (*)</b>	450	350	180	250	322	21	365	270	<b>2.540.000</b>
<b>CK7</b>	500	350	180	250	372	21	415	270	<b>2.656.000</b>
<b>CK8</b>	550	400	180	300	422	21	465	320	<b>2.746.000</b>
<b>CK9</b>	600	450	180	350	472	21	515	370	<b>2.795.000</b>
<b>CK10</b>	700	500	200	400	574	21	615	420	<b>2.856.000</b>
<b>CK11</b>	800	500	180	400	672	21	715	420	<b>2.935.000</b>

**Chú giải:**
**C:** Chiều cao tủ (Height of Enclosure)

**R:** Chiều rộng tủ (Width of Enclosure)

**S:** Chiều sâu tủ (Depth of Enclosure)

**(\*) Mã này tấm Panel bằng nhựa. Có thể đặt tấm Panel bằng sắt**

Sản phẩm thuộc tiêu chuẩn / Standard: IEC 60439-1:2004; BS 5486-1:1990

**q:** Chiều rộng Panel (Width of Panel)

**h:** Chiều cao Panel (Height of Panel)

**p:** Chiều dài Panel (Length of Panel)

**a:** Chiều cao miệng tủ (Height of mouth)

**b:** Chiều rộng miệng tủ (Width of mouth)

**TỦ ĐIỆN VỎ KIM LOẠI (LOẠI LẤP ÂM)**  
 METAL ENCLOSURES (RECESSED TYPE)

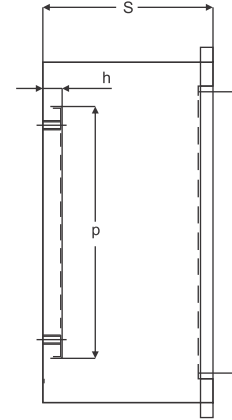
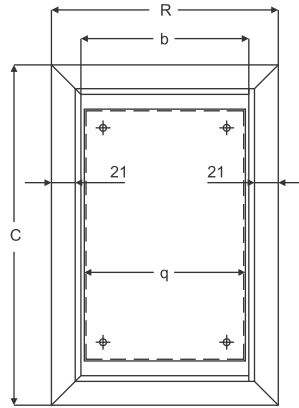
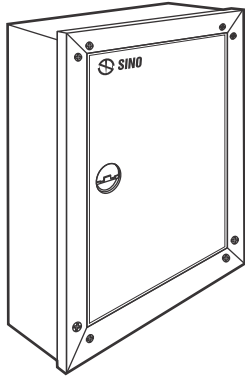
**TỦ ĐIỆN VỎ KIM LOẠI DÙNG CHỨA MCCB VÀ KHỞI ĐỘNG TỪ**  
 Metal enclosures for MCCB & contactor

Mã số Cat.No	Kích thước tủ Dimension of Enclosure			Kích thước Panel Panel size			Kích thước miệng tủ Mouth size		Đơn giá (VNĐ) Unit price
	C	R	S	q	p	h	a	b	
<b>CKR0</b>	150	100	60	60	80	17	109.6	59.6	<b>180.000</b>
<b>CKR1</b>	200	150	80	70	110	17	139.6	79.6	<b>250.000</b>
<b>CKR2</b>	200	150	100	130	100	17	159.6	109.6	<b>320.000</b>
<b>CKRS3 (*)</b>	300	200	110						<b>431.200</b>
<b>CKR3 (*)</b>	300	200	150	142	222	17	248	148	<b>588.000</b>
<b>CKRS4 (*)</b>	350	250	110						<b>590.000</b>
<b>CKR4 (*)</b>	350	250	120	158	288	17	297.6	167.6	<b>592.000</b>
<b>CKRS5</b>	400	250	110						<b>620.200</b>
<b>CKR5</b>	400	250	150	192	302	17	328	198	<b>665.000</b>
<b>CKRS6 (*)</b>	400	300	110						<b>642.600</b>
<b>CKR6 (*)</b>	400	300	150	238	338	17	347.6	247.6	<b>650.000</b>
<b>CKRS7 (*)</b>	450	300	110						<b>660.000</b>
<b>CKR7 (*)</b>	450	300	150	242	372	17	398	298	<b>682.000</b>
<b>CKR8 (*)</b>	450	300	200	242	372	17	398	248	<b>988.000</b>
<b>CKRS9</b>	450	350	110						
<b>CKR9</b>	450	350	150	292	372	17	398	248	<b>776.000</b>
<b>CKR10</b>	450	350	200	292	372	17	398	298	<b>1.128.000</b>
<b>CKRS11</b>	500	350	130						<b>814.600</b>
<b>CKR11</b>	500	350	200	292	422	17	448	298	<b>1.366.000</b>
<b>CKRS12</b>	550	400	130						
<b>CKR12</b>	550	400	200	342	472	17	498	348	<b>1.852.000</b>
<b>CKRS13</b>	600	450	130						
<b>CKR13</b>	600	450	200	392	522	17	548	398	<b>2.516.000</b>
<b>CKRS14</b>	700	500	130						
<b>CKR14</b>	700	500	200	438	638	17	648	448	<b>2.640.000</b>
<b>CKRS15</b>	800	500	130						
<b>CKR15</b>	800	500	200	442	722	17	748	448	<b>2.676.000</b>

**Chú giải:**
**C:** Chiều cao tủ (Height of Enclosure)

**R:** Chiều rộng tủ (Width of Enclosure)

**S:** Chiều sâu tủ (Depth of Enclosure)

**(\*) Mã này tấm Panel bằng nhựa. Có thể đặt tấm Panel bằng sắt**

Sản phẩm thuộc tiêu chuẩn / Standard: IEC 60439-1:2004; BS 5486-1:1990

**q:** Chiều rộng Panel (Width of Panel)

**h:** Chiều cao Panel (Height of Panel)

**p:** Chiều dài Panel (Length of Panel)

**a:** Chiều cao miệng tủ (Height of mouth)

**b:** Chiều rộng miệng tủ (Width of mouth)

**TỦ ĐIỆN VỎ KIM LOẠI (LOẠI SỬ DỤNG TRONG NHÀ, LẮP NỔI)**  
 METAL ENCLOSURES (INDOOR TYPE, SURFACE MOUNTED)

**TỦ ĐIỆN VỎ KIM LOẠI DÙNG CHỨA MCCB VÀ KHỞI ĐỘNG TỪ**

Metal enclosures for MCCB &amp; contactor

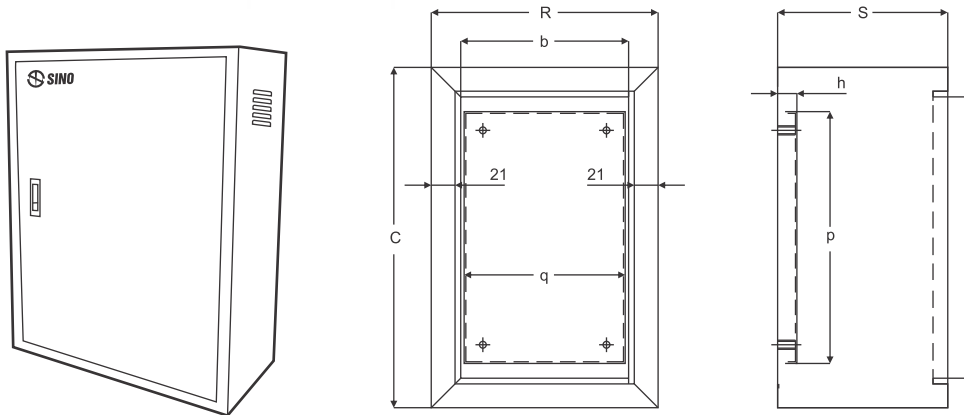

Mã số Cat.No	Kích thước tủ Dimension of Enclosure			Kích thước Panel Panel size			Kích thước miệng tủ Mouth size		Đơn giá (VNĐ) Unit price
	C	R	S	q	p	h	a	b	
<b>CKE0</b>	200	150	100	110	140	17	169.6	119.6	<b>265.000</b>
<b>CKE1</b>	200	200	120			17			<b>290.000</b>
<b>CKE2</b>	200	200	150			17			<b>308.000</b>
<b>CKE3 (*)</b>	200	300	120			17			<b>346.000</b>
<b>CKE4 (*)</b>	200	300	150			17			<b>365.000</b>
<b>CKE5</b>	250	200	150			17			<b>335.000</b>
<b>CKE6</b>	250	250	150			17			<b>365.000</b>
<b>CKE7 (*)</b>	300	200	100	140	200	17	229.6	149.6	<b>305.000</b>
<b>CKE8 (*)</b>	300	200	150	142	222	17	248	148	<b>425.000</b>
<b>CKE9</b>	300	300	120			17			<b>469.000</b>
<b>CKE10</b>	300	300	150			17			<b>490.000</b>
<b>CKE11</b>	300	300	250			17			<b>595.000</b>
<b>CKE12 (*)</b>	300	400	150			17			<b>595.000</b>
<b>CKE13 (*)</b>	300	400	200			17			<b>588.000</b>
<b>CKE14 (*)</b>	300	400	210			17			<b>594.000</b>
<b>CKE15</b>	300	500	200			17			<b>686.000</b>
<b>CKE16</b>	300	500	210			17			<b>698.000</b>
<b>CKE17</b>	300	500	250			17			<b>746.000</b>
<b>CKE18</b>	350	250	100	188	288	17	298	198	<b>432.000</b>
<b>CKE19</b>	350	250	150	192	272	17	298	198	<b>485.000</b>
<b>CKE20 (*)</b>	400	300	100	238	338	17	348	248	<b>512.000</b>
<b>CKE21 (*)</b>	400	300	150			17			<b>536.000</b>
<b>CKE22 (*)</b>	400	300	160	238	338	17	348	248	<b>536.000</b>
<b>CKE23 (*)</b>	400	300	210			17			<b>583.000</b>
<b>CKE24 (*)</b>	400	300	300			17			<b>672.000</b>

(\*) Mã này tấm Panel bằng nhựa. Có thể đặt tấm Panel bằng sắt

Sản phẩm thuộc tiêu chuẩn / Standard: IEC 60439-1:2004; BS 5486-1:1990

Mã số Cat.No	Kích thước tủ Dimension of Enclosure			Kích thước Panel Panel size			Kích thước miệng tủ Mouth size		Đơn giá (VNĐ) Unit price
	C	R	S	q	p	h	a	b	
<b>CKE25</b>	400	400	150			17			<b>651.000</b>
<b>CKE26</b>	400	400	210			17			<b>725.000</b>
<b>CKE27</b>	400	400	250			17			<b>773.000</b>
<b>CKE28</b>	400	400	300			17			<b>833.000</b>
<b>CKE29</b>	400	500	210			17			<b>873.000</b>
<b>CKE30</b>	400	500	250			17			<b>927.000</b>
<b>CKE31</b>	400	600	210			17			<b>1.027.000</b>
<b>CKE32</b>	400	600	250			17			<b>1.087.000</b>
<b>CKE33</b>	450	300	170	242	372	17	398	248	<b>590.000</b>
<b>CKE34</b>	500	300	150			17			<b>622.000</b>
<b>CKE35</b>	500	300	210			17			<b>695.000</b>
<b>CKE36</b>	500	300	300	0	0	17	0	0	<b>805.000</b>
<b>CKE37</b>	500	400	150	0	0	17	0	0	<b>792.000</b>
<b>CKE38</b>	500	400	210			17			<b>874.000</b>
<b>CKE39</b>	500	400	300			17			<b>996.000</b>
<b>CKE40</b>	500	500	210			17			<b>1.052.000</b>
<b>CKE41</b>	500	500	300			17			<b>1.188.000</b>
<b>CKE42</b>	500	600	210			17			<b>1.237.000</b>
<b>CKE43</b>	500	600	250			17			<b>1.303.000</b>
<b>CKE44</b>	500	700	210			17			<b>1.416.000</b>
<b>CKE45</b>	500	700	250			17			<b>1.488.000</b>
<b>CKE46</b>	550	350	170	292	442	17	468	298	<b>797.000</b>
<b>CKE47</b>	550	400	200	342	492	17	518	348	<b>1.095.000</b>
<b>CKE48</b>	600	350	200			17			<b>1.061.000</b>
<b>CKE49</b>	600	400	200			17			<b>1.181.000</b>
<b>CKE50</b>	600	400	210			17			<b>1.200.000</b>
<b>CKE51</b>	600	400	250			17			<b>1.273.000</b>
<b>CKE52</b>	600	400	300			17			<b>1.364.000</b>
<b>CKE53</b>	600	450	200			17			<b>1.301.000</b>
<b>CKE54</b>	600	450	230	382	522	17	558	388	<b>1.359.000</b>
<b>CKE55</b>	600	500	210			17			<b>1.442.000</b>
<b>CKE56</b>	600	500	250			17			<b>1.522.000</b>
<b>CKE57</b>	600	600	210			17			<b>1.692.000</b>
<b>CKE58</b>	600	800	210			17			<b>2.178.000</b>
<b>CKE59</b>	600	800	250			17			<b>2.279.000</b>
<b>CKE60</b>	600	800	300			17			<b>2.406.000</b>
<b>CKE61</b>	700	400	250			17			<b>1.455.000</b>
<b>CKE62</b>	700	450	250			17			<b>1.600.000</b>
<b>CKE63</b>	700	500	200	438	638	17	648	448	<b>1.630.000</b>
<b>CKE64</b>	700	500	210			17			<b>1.651.000</b>

Sản phẩm thuộc tiêu chuẩn / Standard: IEC 60439-1:2004; BS 5486-1:1990

Mã số Cat.No	Kích thước tủ Dimension of Enclosure			Kích thước Panel Panel size			Kích thước miệng tủ Mouth size		Đơn giá (VNĐ) Unit price
	C	R	S	q	p	h	a	b	
<b>CKE65</b>	700	500	250			17			<b>1.740.000</b>
<b>CKE66</b>	700	600	200			17			<b>1.905.000</b>
<b>CKE67</b>	700	600	250	512	602	17	638	518	<b>2.023.000</b>
<b>CKE68</b>	750	600	250	542	672	17	708	548	<b>2.149.000</b>
<b>CKE69</b>	800	400	250			17			<b>1.839.000</b>
<b>CKE70</b>	800	500	250			17			<b>1.966.000</b>
<b>CKE71</b>	800	600	150	442	712	17	748	448	<b>2.020.000</b>
<b>CKE72</b>	800	600	210			17			<b>2.173.000</b>
<b>CKE73</b>	800	600	250			17			<b>2.275.000</b>
<b>CKE74</b>	800	600	300			17			<b>2.402.000</b>
<b>CKE75</b>	800	800	300			17			<b>3.058.000</b>
<b>CKE76</b>	800	1000	300			17			<b>4.170.000</b>
<b>CKE77</b>	800	1200	300			17			<b>4.899.000</b>
<b>CKE78</b>	900	700	250			17			<b>3.235.000</b>
<b>CKE79</b>	1000	600	300	632	832	17	868	638	<b>3.295.000</b>
<b>CKE80</b>	1000	700	300			17			<b>3.735.000</b>
<b>CKE81</b>	1000	800	210			17			<b>3.830.000</b>
<b>CKE82</b>	1000	800	250			17			<b>3.983.000</b>
<b>CKE83</b>	1000	800	300			17			<b>4.175.000</b>
<b>CKE84</b>	1000	800	350			17			<b>4.366.000</b>
<b>CKE85</b>	1000	1000	300			17			<b>5.066.000</b>
<b>CKE86</b>	1200	600	300			17			<b>3.876.000</b>
<b>CKE87</b>	1200	700	300			17			<b>4.393.000</b>
<b>CKE88</b>	1200	800	300			17			<b>4.909.000</b>
<b>CKE89</b>	1200	800	350			17			<b>5.122.000</b>
<b>CKE90</b>	1200	800	400			17			<b>5.335.000</b>
<b>CKE91</b>	1400	600	300			17			<b>4.540.000</b>
<b>CKE92</b>	1400	800	300			17			<b>5.733.000</b>
<b>CKE93</b>	1500	800	400			17			<b>7.718.000</b>
<b>CKE94</b>	1600	800	300			17			<b>7.540.000</b>
<b>CKE95</b>	1600	800	400			17			<b>8.168.000</b>
<b>CKE96</b>	1600	1000	300			17			<b>9.078.000</b>
<b>CKE97</b>	1700	800	450			17			<b>8.945.000</b>
<b>CKE98</b>	1800	800	450			17			<b>9.406.000</b>
<b>CKE99</b>	1800	1000	300			17			<b>10.096.000</b>
<b>CKE100</b>	2200	1000	600			17			<b>14.656.000</b>

**Chú giải:**
**C:** Chiều cao tủ (Height of Enclosure)

**R:** Chiều rộng tủ (Width of Enclosure)

**S:** Chiều sâu tủ (Depth of Enclosure)

**q:** Chiều rộng Panel (Width of Panel)

**h:** Chiều cao Panel (Height of Panel)

**p:** Chiều dài Panel (Length of Panel)

**a:** Chiều cao miệng tủ (Height of mouth)

**b:** Chiều rộng miệng tủ (Width of mouth)

Sản phẩm thuộc tiêu chuẩn / Standard: IEC 60439-1:2004; BS 5486-1:1990

**TỦ KẾT NỐI**

Extension Enclosures

Kiểu dáng Picture	Mã số Cat.No	Diễn giải Description	Đơn giá (VNĐ) Unit Price
	<b>CE1</b>	Tủ kết nối dùng cho MCCB tổng từ 40A-125A Extension Enclosure For MCCB 3P (40A-125A)	<b>789.000</b>
	<b>CE2</b>	Tủ kết nối dùng cho MCCB tổng từ 60A-250A Extension Enclosure For MCCB 3P (60A-250A)	<b>1.032.000</b>
	<b>CDSW04RG</b>	Tủ kết nối lắp 4 mặt công tắc & ổ cắm chữ nhật Extension Enclosure For 4 Swithches & Sockets - R type	<b>310.500</b>
	<b>CDSW04SG</b>	Tủ kết nối lắp 4 mặt công tắc & ổ cắm vuông Extension Enclosure For 4 Swithches & Sockets - S type	<b>310.500</b>

**TỦ PHÂN PHỐI ĐIỆN 3 PHA DÙNG CHỨA MCB (S)**

Metal T.P.N Distribution Board for MCB (S)

Kiểu dáng Picture	Mã số Cat.No	Diễn giải Description	Đơn giá (VNĐ) Unit Price
	<b>CDA12</b>	Tủ phân phối điện 3 pha, loại chứa 12 MCB đơn. Kích thước: 370 x 460 x 117mm 12 Module MCB - T.P.N. Distribution Board Dimension: 370(H) x 460(W) x 117mm(D)	<b>1.490.000</b>
	<b>CDA18</b>	Tủ phân phối điện 3 pha, loại chứa 18 MCB đơn. Kích thước: 427 x 460 x 117mm 18 Module MCB - T.P.N. Distribution Board Dimension: 427(H) x 460(W) x 117mm(D)	<b>1.762.000</b>
	<b>CDA24</b>	Tủ phân phối điện 3 pha, loại chứa 24 MCB đơn. Kích thước: 455 x 460 x 117mm 24 Module MCB - T.P.N. Distribution Board Dimension: 455(H) x 460(W) x 117mm(D)	<b>2.100.000</b>
	<b>CDA36</b>	Tủ phân phối điện 3 pha, loại chứa 36 MCB đơn. Kích thước: 585 x 460 x 117mm 36 Module MCB - T.P.N. Distribution Board Dimension: 585(H) x 460(W) x 117mm(D)	<b>2.610.000</b>
	<b>CDA42</b>	Tủ phân phối điện 3 pha, loại chứa 42 MCB đơn. Kích thước: 640 x 460 x 117mm 42 Module MCB - T.P.N. Distribution Board Dimension: 640(H) x 460(W) x 117mm(D)	<b>2.916.000</b>

**TỦ PHÂN PHỐI - CTDBA SERIES**
**CÔNG DỤNG:**

- Dùng làm tủ phân phối điện 3 pha
- Thích hợp cho các công trình dân dụng công nghiệp

**ĐẶC TÍNH:**

- Khả năng chứa : 12-48 cực (18mm)
- Thiết kế theo kiểu module - cho phép đa dạng hóa việc lắp đặt
- Có thể lắp đặt cầu dao tổng (MCCB) từ 100 -160A- Đầy đủ phụ kiện đi kèm

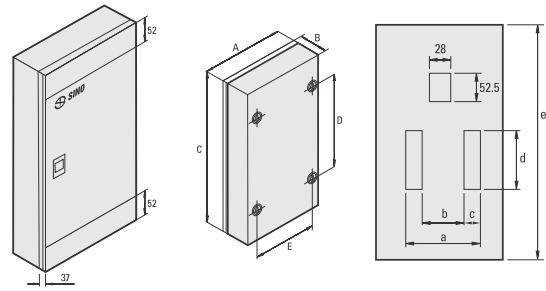
**TỦ PHÂN PHỐI - LOẠI CÓ MCCB TỔNG 8R SERIES - 100A**

Số MCB 1 cực	Mã số Cat.No	Kích thước/ Dimension: (mm)										Đơn giá (VNĐ) Unit Price
		a	b	c	d	e	A	B	C	D	E	
3x4	CTDBA04/100SG	204	112	46	110	435	357	137	538	442	250	1.770.000
3x6	CTDBA06/100SG	204	112	46	164	488	357	137	592	496	250	2.018.000
3x8	CTDBA08/100SG	204	112	46	218	542	357	137	646	550	250	2.258.000
3x12	CTDBA12/100SG	204	112	46	326	650	357	137	754	658	250	2.745.000
3x14	CTDBA14/100SG	204	112	46	380	705	357	137	808	712	250	3.048.000

**TỦ PHÂN PHỐI - LOẠI CÓ MCCB TỔNG 8R SERIES - 125A**

Số MCB 1 cực	Mã số Cat.No	Kích thước/ Dimension: (mm)										Đơn giá (VNĐ) Unit Price
		a	b	c	d	e	A	B	C	D	E	
3x4	CTDBA04/125SG	204	112	46	110	435	357	137	518	422	250	1.770.000
3x6	CTDBA06/125SG	204	112	46	164	488	357	137	572	476	250	2.018.000
3x8	CTDBA08/125SG	204	112	46	218	542	357	137	626	530	250	2.258.000
3x12	CTDBA12/125SG	204	112	46	326	650	357	137	734	638	250	2.745.000
3x14	CTDBA14/125SG	204	112	46	380	705	357	137	788	692	250	3.048.000

**TỦ PHÂN PHỐI - LOẠI CÓ MCCB TỔNG 8R SERIES - 160A**

Số MCB 1 cực	Mã số Cat.No	Kích thước/ Dimension: (mm)										Đơn giá (VNĐ) Unit Price
		a	b	c	d	e	A	B	C	D	E	
3x4	CTDBA04/160SG	204	112	46	110	435	357	137	598	500	250	1.770.000
3x6	CTDBA06/160SG	204	112	46	164	488	357	137	652	554	250	2.018.000
3x8	CTDBA08/160SG	204	112	46	218	542	357	137	706	608	250	2.258.000
3x12	CTDBA12/160SG	204	112	46	326	650	357	137	814	716	250	2.745.000
3x14	CTDBA14/160SG	204	112	46	380	705	357	137	868	770	250	3.048.000

**TỦ PHÂN PHỐI - LOẠI KHÔNG DÙNG CẦU DAO (MCCB) TỔNG**

Số MCB 1 cực	Mã số Cat.No	Kích thước/ Dimension: (mm)										Đơn giá (VNĐ) Unit Price
		a	b	c	d	e	A	B	C	D	E	
3x4	CTDBA04/SG	204	112	46	110	254	357	137	358	260	250	1.345.000
3x6	CTDBA06/SG	204	112	46	164	308	357	137	412	314	250	1.616.000
3x8	CTDBA08/SG	204	112	46	218	362	357	137	466	368	250	1.890.000
3x12	CTDBA12/SG	204	112	46	326	470	357	137	574	476	250	2.348.000
3x14	CTDBA14/SG	204	112	46	380	524	357	137	628	530	250	2.625.000